

Описание серии: Wilo-TOP-SD



Тип

Сдвоенный насос: насос с мокрым ротором - циркуляционный насос с фланцевым соединением (TOP-SD 30/5 с резьбовым соединением).

Применение

системы водяного отопления, промышленные циркуляционные установки, системы кондиционирования и закрытые контуры охлаждения

Обозначение

Пример:	Wilo-TOP-SD 40/7
TOP-SD	Стандартный сдвоенный насос (насос с фланцевым соединением, TOP-SD 30/5 с резьбовым соединением)
40/	Номинальный внутренний диаметр для подсоединения
7	Номинальный напор [м] при подаче $Q = 0 \text{ м}^3/\text{ч}$

Особенности/преимущества продукции

- Обобщенная сигнализация неисправности в качестве беспотенциального контакта (в зависимости от типа)
- Контрольная лампа направления вращения для индикации правильного направления вращения (только на 3~)
- Сдвоенный насос может работать в режиме «основной/резервный» и в режиме параллельной работы двух насосов
- Корпус насоса с катафорезным покрытием (KTL) защищает от коррозии при образовании конденсата

Технические характеристики

- Допустимый диапазон температур от $-20 \text{ }^\circ\text{C}$ до $+130 \text{ }^\circ\text{C}$, кратковременно (2 ч) до $+140 \text{ }^\circ\text{C}$ (TOP-SD 80/15, TOP-SD 80/20 и насосы с защитным модулем Wilo: от $-20 \text{ }^\circ\text{C}$ до $+110 \text{ }^\circ\text{C}$)
- Подключение к сети:
 - 1~230 В, 50 Гц (в зависимости от типа)
 - 3~230 В, 50 Гц (в качестве опции со штекером переключения)
 - 3~400 В, 50 Гц
- Класс защиты IP X4D
- Резьбовое- или фланцевое соединение (в зависимости от типа) Rp 1½ до DN 80
- Макс. рабочее давление при стандартном исполнении: 6/10 бар или 6 бар (специальное исполнение: 10 бар или 16 бар)

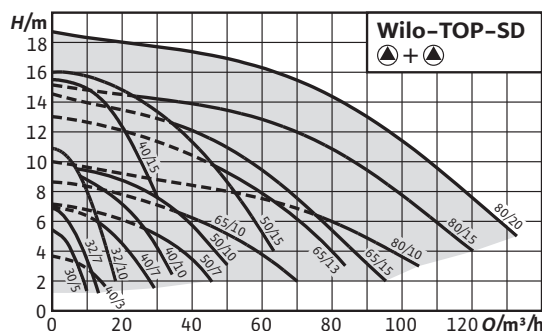

Оснащение/функции

Режимы работы

- Переключение ступеней частоты вращения

Ручное управление

- Настройка ступеней частоты вращения: 3 ступени частоты вращения

Автоматическое управление

- Полная защита мотора с интегрированной электронной системой отключения (серийное оснащение только для трехфазных насосов с $P2 \geq 180 \text{ Вт}$, в качестве опции для всех типов с защитным модулем Wilo-C)

Внешнее управление

- Управляющий вход «Выкл. по приоритету» (в качестве опции для всех типов с защитным модулем Wilo-C)

Сигнализация и индикация

- Раздельная/обобщенная сигнализация неисправности (беспотенциальный размыкающий контакт) (в качестве опции для всех типов с защитным модулем Wilo-C)
- Обобщенная сигнализация неисправности (беспотенциальный размыкающий контакт) (серийное оснащение только для трехфазных насосов с $P2 \geq 180 \text{ Вт}$, в качестве опции для всех типов с защитным модулем Wilo-C)
- Раздельная сигнализация о работе (беспотенциальный нормально разомкнутый контакт) (в качестве опции для всех типов с защитным модулем Wilo-C)
- Защитный контакт обмотки (ЗКО, беспотенциальный размыкающий контакт) (только для однофазных насосов с $P2 = 180 \text{ Вт}$)
- Световая индикация неисправности (серийное оснащение только для трехфазных насосов с $P2 = 180 \text{ Вт}$, в качестве опции для всех типов с защитным модулем Wilo-C)
- Контрольная лампа направления вращения (серийное оснащение только для трехфазных насосов)

Управление сдвоенными насосами (сдвоенный насос или два одинарных насоса)

- Режим работы «основной/резервный» (автоматическое переключение насосов по сигналу неисправности/по таймеру): в качестве опции для всех типов насосов с защитным модулем Wilo-C

Оснащение

- Для насосов с фланцевым соединением: Исполнения фланца
 - Стандартное исполнение для насосов DN 32 – DN 65: комбинированный фланец PN 6/10 (фланец PN 16 согласно EN 1092-2) для контрфланцев PN 6 и PN 16,
 - Стандартное исполнение для насосов DN 80: фланец PN 6 (рассчитан PN 16 согласно EN 1092-2) для контрфланца PN 6,
 - Специальное исполнение для насосов DN 32 (не TOP-SD 32/7), DN 40 (не TOP-SD 40/3) до DN 80: фланец PN 16 (согласно EN 1092-2) для контрфланца PN 16,
- Консольная конструкция (только с горизонтальным расположением вала):
 - Стандартное исполнение для насосов TOP-SD 40/15, 50/15, все TOP-SD 65 и TOP-SD 80.
 - Специальное исполнение для насосов TOP-SD 32/10, 40/3, 40/7, 40/10, 50/7, 50/10. Отверстие M10 для монтажа консолей изготавливается по запросу.
- Встроенный перекидной клапан в корпусе насоса
- Подводка кабеля возможна с двух сторон (только для однофазных и трехфазных насосов с $P2 \geq 180 \text{ Вт}$)

Описание серии: Wilo-TOP-SD

Материалы

- Корпус насоса: Серый чугун
- Рабочее колесо: Синтетический материал
- Вал: Нержавеющая сталь
- Подшипники: металлографит

Объем поставки

- Сдвоенный насос
- С уплотнениями для резьбового соединения (только для TOP-SD 30/5)
- С подкладными шайбами фланцевых винтов (при номинальных внутренних диаметрах для подсоединения DN 32 - DN 65)
- Инструкция по монтажу и эксплуатации

Опции

- Специальное исполнение для рабочего давления PN 16 (за отдельную плату)
- Исполнения для особых напряжений – по запросу

Принадлежности

- Резьбовые соединения для резьбового подсоединения (для TOP-SD 30/5)
- Контрфланцы при фланцевом соединении
- Консоль для крепления насоса
- Фланцевые заглушки
- Для насосов 3~400 В:
 - Штекер переключения 3~230 В (необходимо 2 штекера),
 - Защитный модуль Wilo C, трехфазная сеть, 400 В (требуется 2 модуля)
- Для насосов 1~230 В:
 - Устройства отключения Wilo SK 602N/SK 622N
 - Защитный модуль Wilo C, однофазная сеть, 230 В (требуется 2 модуля)

Рабочее поле: Wilo-TOP-SD

Рабочее поле

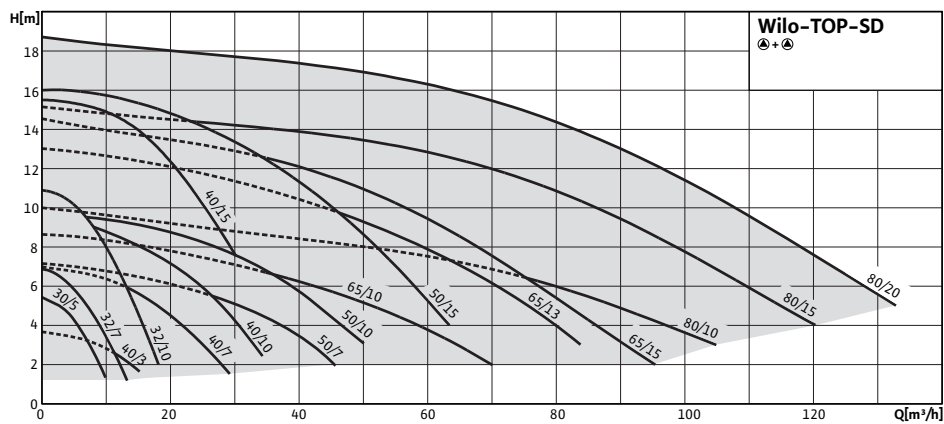

Перечень оборудования: Wilo-TOP-SD

Тип	Макс. расход	Макс. напор	Подсоединение к трубопроводу	Резьба	Номинальный внутренний диаметр фланца	Номинальное давление	Габаритная длина	Подключение к сети	Вес брутто	Арт.-№
	$Q_{max}/\text{м}^3/\text{ч}$	$H_{max}/\text{М}$				$P_N/\text{бар}$	$l_0/\text{мм}$		кг	
TOP-SD 30/5	10	6	Rp 1¼	G 2		10	180	1~230 V, 50 Hz	9,2	2044015
TOP-SD 30/5	10	6	Rp 1¼	G 2		10	180	3~400/230 V, 50 Hz	9,6	2044016
TOP-SD 32/7	13	7			DN 32	6/10	220	1~230 V, 50 Hz	15,1	2048326
TOP-SD 32/7	13	7			DN 32	6/10	220	3~400/230 V, 50 Hz	15,1	2048327
TOP-SD 32/10	11	11			DN 32	6/10	220	1~230 V, 50 Hz	21,2	2080073
TOP-SD 32/10	11	11			DN 32	6/10	220	3~400/230 V, 50 Hz	21,0	2080074
TOP-SD 40/3	16	4			DN 40	6/10	250	1~230 V, 50 Hz	15,5	2044017
TOP-SD 40/3	16	4			DN 40	6/10	250	3~400/230 V, 50 Hz	15,9	2044018
TOP-SD 40/7	28	7			DN 40	6/10	250	1~230 V, 50 Hz	23,0	2080075
TOP-SD 40/7	28	7			DN 40	6/10	250	3~400/230 V, 50 Hz	23,1	2080076
TOP-SD 40/10	34	10			DN 40	6/10	250	1~230 V, 50 Hz	32,9	2080077
TOP-SD 40/10	34	10			DN 40	6/10	250	3~400/230 V, 50 Hz	31,4	2080078
TOP-SD 40/15	33	15			DN 40	6/10	250	1~230 V, 50 Hz	43,0	2080079
TOP-SD 40/15	33	15			DN 40	6/10	250	3~400/230 V, 50 Hz	43,0	2080080
TOP-SD 50/7	45	7			DN 50	6/10	280	1~230 V, 50 Hz	35,1	2080081
TOP-SD 50/7	45	7			DN 50	6/10	280	3~400/230 V, 50 Hz	33,0	2080082
TOP-SD 50/10	50	10			DN 50	6/10	280	1~230 V, 50 Hz	36,2	2080083
TOP-SD 50/10	50	10			DN 50	6/10	280	3~400/230 V, 50 Hz	35,7	2080084
TOP-SD 50/15	61	16			DN 50	6/10	340	3~400/230 V, 50 Hz	48,5	2080086
TOP-SD 65/10	70	8			DN 65	6/10	340	1~230 V, 50 Hz	41,5	2080087
TOP-SD 65/10	70	8			DN 65	6/10	340	3~400/230 V, 50 Hz	40,8	2080088
TOP-SD 65/13	83	13			DN 65	6/10	340	3~400/230 V, 50 Hz	55,6	2080089
TOP-SD 65/15	95	14			DN 65	6/10	340	3~400/230 V, 50 Hz	58,5	2080090
TOP-SD 80/7	80	6			DN 80	6	360	1~230 V, 50 Hz	47,4	2080091
TOP-SD 80/10	105	10			DN 80	6	360	3~400/230 V, 50 Hz	61,1	2080092
TOP-SD 80/10	105	10			DN 80	10	360	3~400/230 V, 50 Hz	61,1	2080093
TOP-SD 80/15	120	15			DN 80	6	360	3~400 V, 50 Hz	94,0	2080094
TOP-SD 80/15	120	15			DN 80	10	360	3~400 V, 50 Hz	94,0	2080095

Перечень оборудования: Wilo-TOP-SD

Тип	Макс. расход	Макс. напор	Подсоединение к трубопроводу	Резьба	Номинальный внутренний диаметр фланца	Номинальное давление	Габаритная длина	Подключение к сети	Вес брутто	Арт.-№
	$Q_{max}/\text{м}^3/\text{ч}$	$H_{max}/\text{М}$				$PN/\text{бар}$	$l_0/\text{мм}$		$\text{т}/\text{кг}$	
TOP-SD 80/20	130	19			DN 80	6	360	3~400 V, 50 Hz	100,0	2080096
TOP-SD 80/20	130	19			DN 80	10	360	3~400 V, 50 Hz	100,0	2080097

Лист данных: Wilo-TOP-SD 30/5 (1~230 V, PN 10)

Характеристики Переменный ток – работа одного насоса

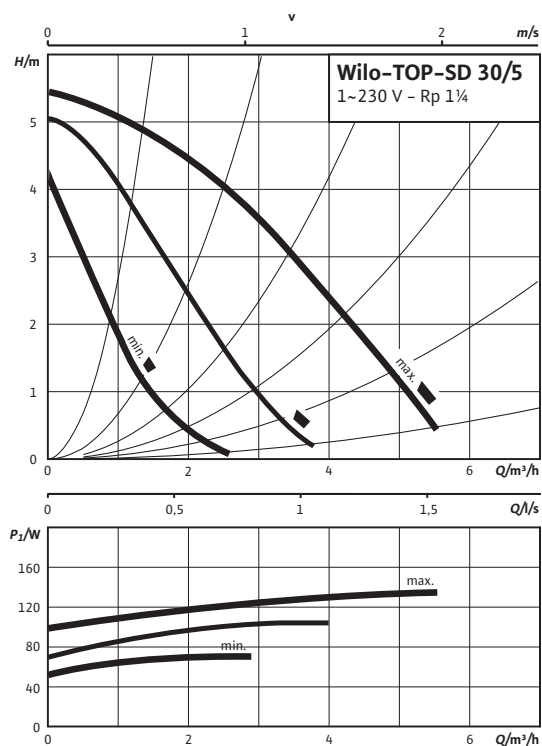

Характеристики Переменный ток – работа двух насосов

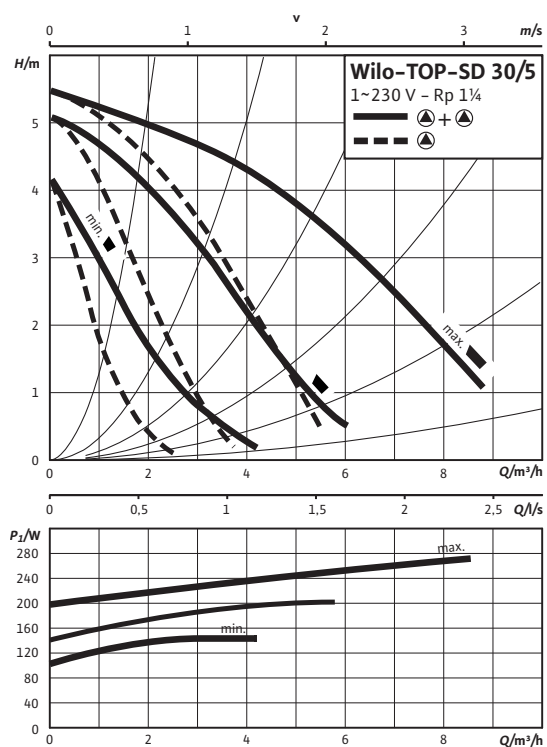

Допустимая перекачиваемая среда (другие среды по запросу)

Вода систем отопления (согласно VDI 2035)

Водогликолевая смесь (макс. 1:1; при доле гликоля более 20 % необходимо проверять рабочие характеристики)

Допустимая область применения

Диапазон температур при макс. температуре окружающей среды +40 °C

-20 до +130 (в кратковременном режиме 2 ч: +140) (при использовании защитного модуля Wilo-C: от -20 до +110) °C

Макс. допустимое рабочее давление

P_{max} 10 bar

Подсоединения к трубопроводу

Резьбовое соединение труб Rp 1¼

Резьба G 2

Габаритная длина l_0 180 мм

Мотор/электроника

Создаваемые помехи EN 61000-6-3

Помехозащищенность EN 61000-6-2

Степень защиты IP X4D

Класс изоляции H

Подключение к сети 1~230 V, 50 Hz

Номинальная мощность мотора P_2 50 W

Частота вращения N 1200 / 1640 / 2320 об/мин

Потребляемая мощность 1~230 V P_1 75 / 110 / 140 Вт

Ток при 1~230V I 0,35 / 0,55 / 0,65 A

Ток при 3~230 V I – A

Конденсатор 3,7 мкФ / 400 VDB

Резьбовой ввод для кабеля PG 1x13,5

Защита мотора Встроенная

Материалы

Корпус насоса Серый чугун (EN-GJL-200)

Рабочее колесо Синтетический материал (PPE - 30% GF)

Вал насоса Нержавеющая сталь (X46Cr13)

Лист данных: Wilo-TOP-SD 30/5 (1~230 V, PN 10)

Габаритный чертеж



Схема подключения



Подключение к сети 1~230 В, 50 Гц

Встроенная защита обмотки от перегрева

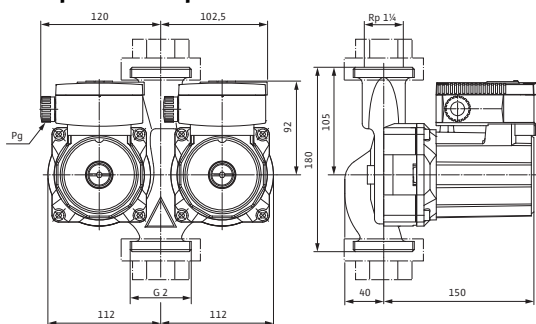
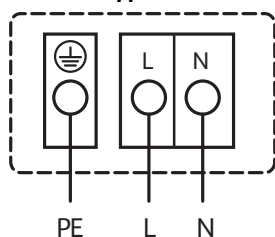
Выключение: внутреннее отключение напряжения мотора

Сброс: автоматически после охлаждения мотора

Подшипники	Металлографит
Минимальный подпор на всасывающем патрубке во избежание кавитации при температуре перекачиваемой воды	
Минимальное давление на входе при температурах жидкости 50/95 /110/130°C	0,5 / 5 / 11 / 24 м
Данные для заказа	
Изделие	Wilo
Тип	TOP-SD 30/5
Арт.-№	2044015
Вес, прим.	<i>m</i> 8 кг

• = имеется, - = отсутствует

Лист данных: Wilo-TOP-SD 30/5 (3~400/230 V, PN 10)

Характеристики Трехфазный ток – работа одного насоса

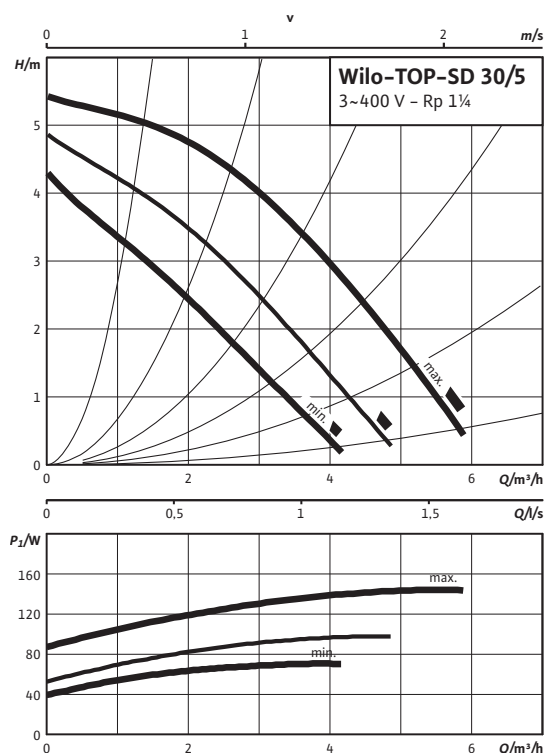

Характеристики Трехфазный ток – работа двух насосов

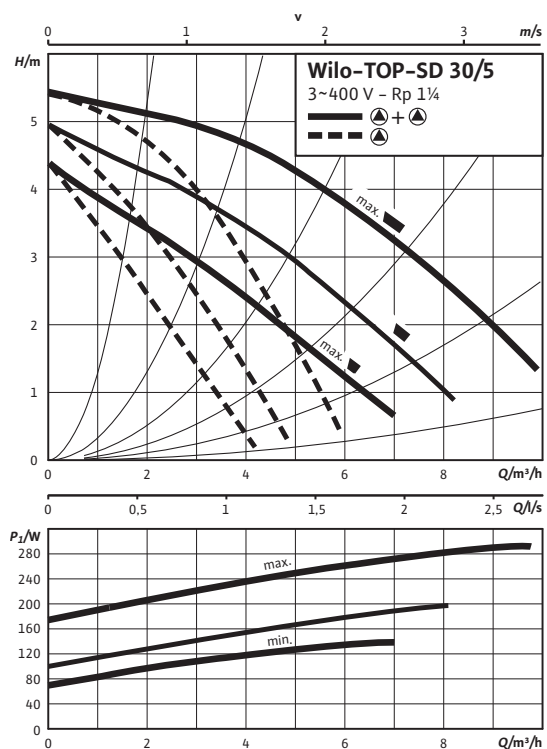

Допустимая перекачиваемая среда (другие среды по запросу)

Вода систем отопления (согласно VDI 2035)

Водогликолевая смесь (макс. 1:1; при доле гликоля более 20 % необходимо проверять рабочие характеристики)

Допустимая область применения

Диапазон температур при макс. температуре окружающей среды +40 °C

-20 до +130 (в кратковременном режиме 2 ч: +140) (при использовании защитного модуля Wilo-C: от -20 до +110) °C

Макс. допустимое рабочее давление

P_{max} 10 bar

Подсоединения к трубопроводу

Резьбовое соединение труб Rp 1¼

Резьба G 2

Габаритная длина l_0 180 мм

Мотор/электроника

Создаваемые помехи EN 61000-6-3

Помехозащищенность EN 61000-6-2

Степень защиты IP X4D

Класс изоляции H

Подключение к сети 3~400/230 V, 50 Hz

Номинальная мощность мотора P_2 50 W

Частота вращения N 1890 / 2190 / 2650 об/мин

Потребляемая мощность P_1 75 / 100 / 150 W

Ток при 3~400 V I 0,15 / 0,20 / 0,40 A

Ток при 3~230 V I 0,25 / 0,35 / 0,65 A

Резьбовой ввод для кабеля PG 1x13,5

Защита мотора Встроенная

Материалы

Корпус насоса Серый чугун (EN-GJL-200)

Рабочее колесо Синтетический материал (PPE – 30% GF)

Вал насоса Нержавеющая сталь (X46Cr13)

Подшипники Металлографит

Лист данных: Wilo-TOP-SD 30/5 (3~400/230 V, PN 10)

Габаритный чертеж



Схема подключения



Подключение к сети 3~400 В, 50 Гц
 3~230 В, 50 Гц (опционально со штекером переключения 3~230 В)
 Встроенная защита обмотки от перегрева
 Выключение: внутреннее отключение фазы мотора
 Сброс: подключение к сети разъединить, дать мотору остыть,
 восстановить подключение к сети

Минимальный подпор на всасывающем патрубке во избежание кавитации при температуре перекачиваемой воды

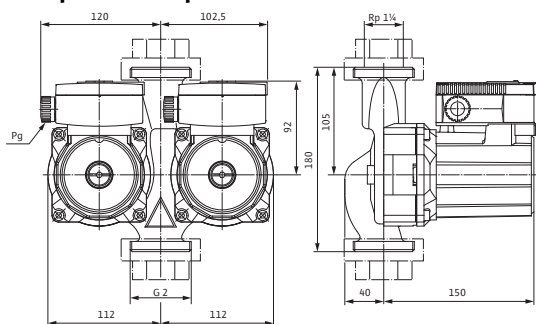
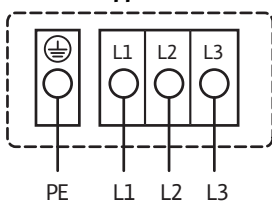
Минимальное давление на входе при температурах жидкости 50/95 /110/130°C	0,5 / 5 / 11 / 24 м
--	---------------------

Данные для заказа

Изделие	Wilo	
Тип	TOP-SD 30/5	
Арт.-№	2044016	
Вес, прим.	<i>m</i>	8 кг

• = имеется, - = отсутствует

Лист данных: Wilo-TOP-SD 32/7 (1~230 V, PN 6/10)

Характеристики Переменный ток – работа одного насоса

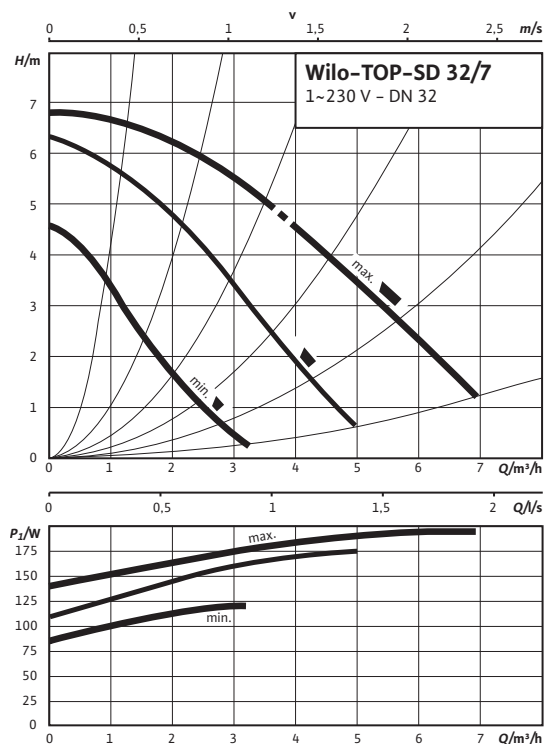

Характеристики Переменный ток – работа двух насосов

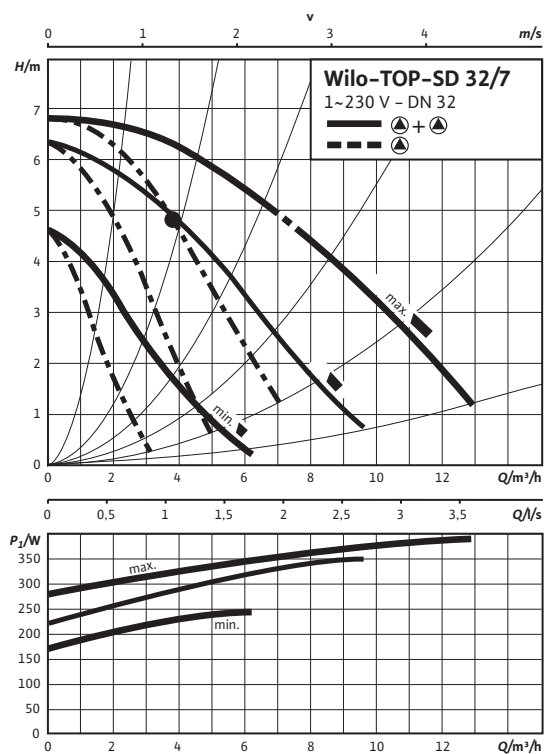

Допустимая перекачиваемая среда (другие среды по запросу)

Вода систем отопления (согласно VDI 2035)

Водогликолевая смесь (макс. 1:1; при доле гликоля более 20 % необходимо проверять рабочие характеристики)

Допустимая область применения

Диапазон температур при макс. температуре окружающей среды +40 °C

-20 до +130 (в кратковременном режиме 2 ч: +140) (при использовании защитного модуля Wilo-C: от -20 до +110) °C

Макс. допустимое рабочее давление

P_{max} 6/10 bar

Подсоединения к трубопроводу

Фланец

Комбинированный фланец PN6/10 (фланец PN 16 согласно DIN 2533)

Номинальный внутренний диаметр фланца

DN 32

Габаритная длина

l_0 220 мм

Мотор/электроника

Создаваемые помехи

EN 61000-6-3

Помехозащищенность

EN 61000-6-2

Степень защиты

IP X4D

Класс изоляции

H

Подключение к сети

1~230 V, 50 Hz

Номинальная мощность мотора

P_2 90 W

Частота вращения

N 1800 / 2300 / 2600 об/мин

Потребляемая мощность 1~230 В

P_1 120 / 175 / 195 Вт

Ток при 1~230В

I 0,62 / 0,87 / 0,95 A

Ток при 3~230 В

I – A

Конденсатор

5,0 мкФ / 400 VDB

Резьбовой ввод для кабеля

PG 1x13,5

Защита мотора

Встроенная

Материалы

Корпус насоса

Серый чугун (EN-GJL-250)

Лист данных: Wilo-TOP-SD 32/7 (1~230 V, PN 6/10)

Габаритный чертеж

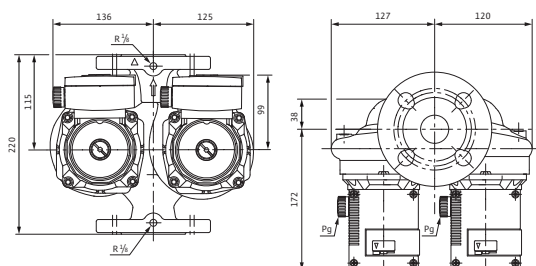

Габаритный чертеж фланца



Схема подключения



Подключение к сети 1~230 В, 50 Гц

Встроенная защита обмотки от перегрева

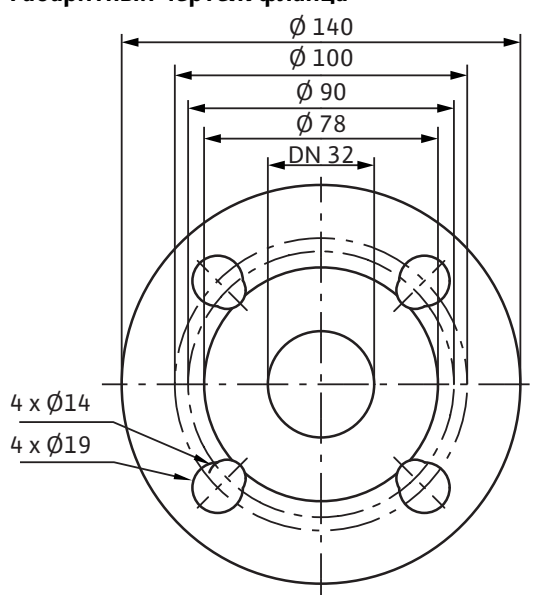
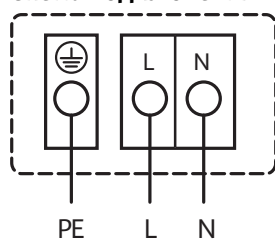
Выключение: внутреннее отключение напряжения мотора

Сброс: автоматически после охлаждения мотора

Рабочее колесо	Синтетический материал (PP - 50% GF)
Вал насоса	Нержавеющая сталь (X46Cr13)
Подшипники	Металлографит

Минимальный подпор на всасывающем патрубке во избежание кавитации при температуре перекачиваемой воды

Минимальное давление на входе при температурах жидкости 50/95 /110/130°C	0,5 / 5 / 11 / 24 м
--	---------------------

Данные для заказа

Изделие	Wilo
Тип	TOP-SD 32/7
Арт.-№	2048326
Вес, прим.	<i>m</i> 14 кг

• = имеется, - = отсутствует

Лист данных: Wilo-TOP-SD 32/7 (3~400/230 V, PN 6/10)

Характеристики Трехфазный ток – работа одного насоса

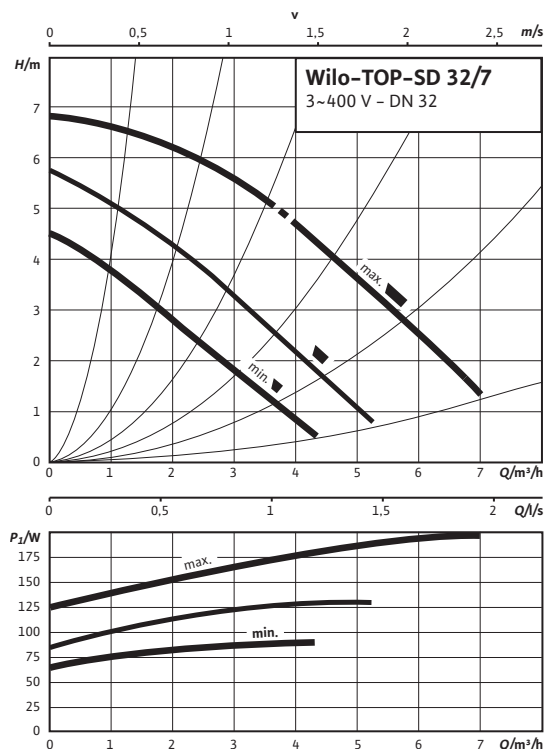

Характеристики Трехфазный ток – работа двух насосов

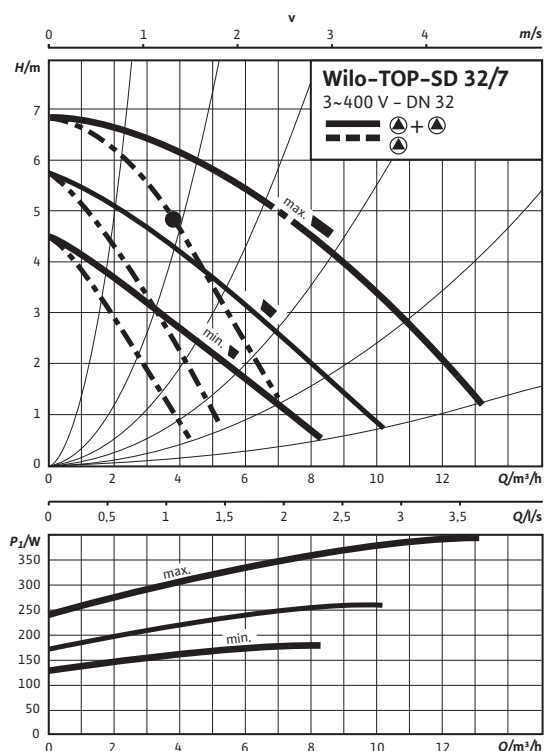

Допустимая перекачиваемая среда (другие среды по запросу)

Вода систем отопления (согласно VDI 2035)

Водогликолевая смесь (макс. 1:1; при доле гликоля более 20 % необходимо проверять рабочие характеристики)

Допустимая область применения

Диапазон температур при макс. температуре окружающей среды +40 °C

-20 до +130 (в кратковременном режиме 2 ч: +140) (при использовании защитного модуля Wilo-C: от -20 до +110) °C

Макс. допустимое рабочее давление

P_{max} 6/10 bar

Подсоединения к трубопроводу

Фланец

Комбинированный фланец PN6/10 (фланец PN 16 согласно DIN 2533)

Номинальный внутренний диаметр фланца

DN 32

Габаритная длина

l_0 220 мм

Мотор/электроника

Создаваемые помехи

EN 61000-6-3

Помехозащищенность

EN 61000-6-2

Степень защиты

IP X4D

Класс изоляции

H

Подключение к сети

3~400/230 V, 50 Hz

Номинальная мощность мотора

P_2 90 W

Частота вращения

N 1750 / 2100 / 2600 об/мин

Потребляемая мощность

P_1 90 / 130 / 200 W

Ток при 3~400 В

I 0,17 / 0,25 / 0,45 A

Ток при 3~230 В

I 0,30 / 0,43 / 0,78 A

Резьбовой ввод для кабеля

PG 1x13,5

Защита мотора

Встроенная

Материалы

Корпус насоса

Серый чугун (EN-GJL-250)

Рабочее колесо

Синтетический материал (PP - 50% GF)

Лист данных: Wilo-TOP-SD 32/7 (3~400/230 В, PN 6/10)

Габаритный чертеж

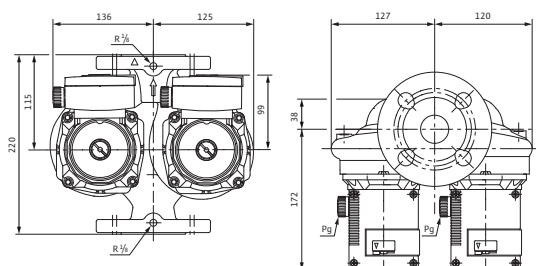

Габаритный чертеж фланца



Схема подключения



Подключение к сети 3~400 В, 50 Гц
 3~230 В, 50 Гц (опционально со штекером переключения 3~230 В)
 Встроенная защита обмотки от перегрева
 Выключение: внутреннее отключение фазы мотора
 Сброс: подключение к сети разъединить, дать мотору остыть,
 восстановить подключение к сети

Вал насоса	Нержавеющая сталь (X46Cr13)
------------	-----------------------------

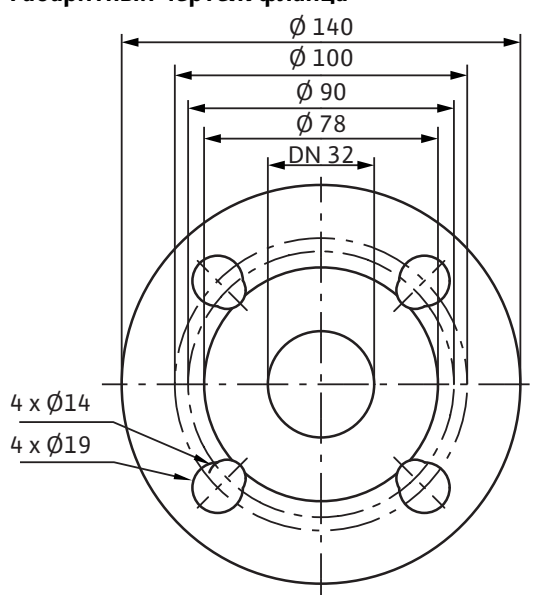
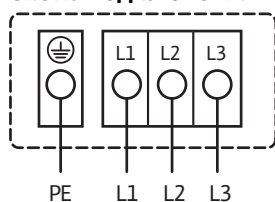
Подшипники	Металлографит
------------	---------------

Минимальный подпор на всасывающей патрубке во избежание кавитации при температуре перекачиваемой воды

Минимальное давление на входе при температурах жидкости 50/95 /110/130°C	0,5 / 5 / 11 / 24 м
--	---------------------

Данные для заказа

Изделие	Wilo
Тип	TOP-SD 32/7
Арт.-№	2048327
Вес, прим.	<i>m</i> 14 кг

• = имеется, - = отсутствует

Лист данных: Wilo-TOP-SD 32/10 (1~230 V, PN 6/10)

Характеристики Переменный ток – работа одного насоса

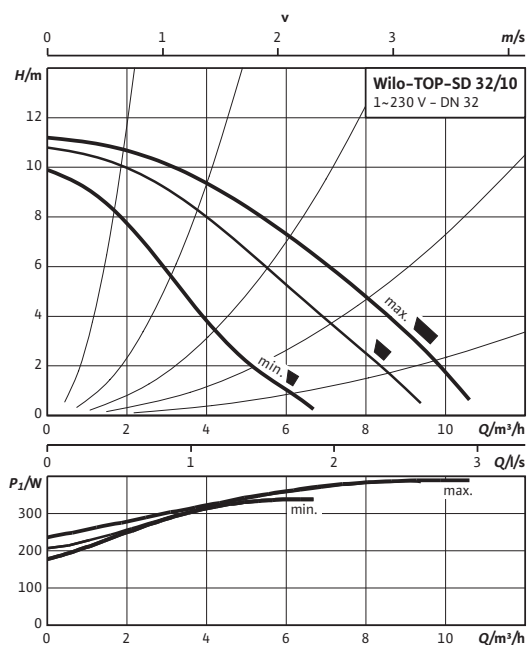

Характеристики Переменный ток – работа двух насосов

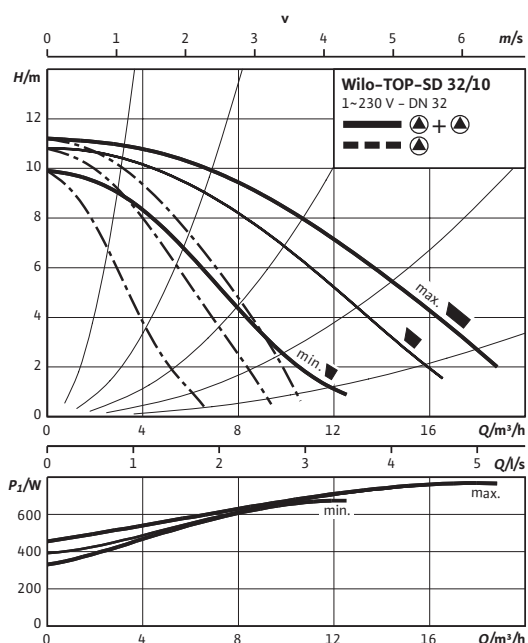

Допустимая перекачиваемая среда (другие среды по запросу)

Вода систем отопления (согласно VDI 2035)

Водогликолевая смесь (макс. 1:1; при доле гликоля более 20 % необходимо проверять рабочие характеристики)

Допустимая область применения

Диапазон температур при макс. температуре окружающей среды +40 °C

-20 до +130 (в кратковременном режиме 2 ч: +140) (при использовании защитного модуля Wilo-C: от -20 до +110) °C

Макс. допустимое рабочее давление

P_{max} 6/10 bar

Подсоединения к трубопроводу

Фланец

Комбинированный фланец PN6/10 (фланец PN 16 согласно EN 1092-2)

Номинальный внутренний диаметр фланца

DN 32

Габаритная длина

l_0 220 мм

Мотор/электроника

Создаваемые помехи

EN 61000-6-3

Помехозащищенность

EN 61000-6-2

Степень защиты

IP X4D

Класс изоляции

H

Подключение к сети

1~230 V, 50 Hz

Номинальная мощность мотора

P_2 180 W

Частота вращения

N 2400 / 2550 / 2700 об/мин

Потребляемая мощность 1~230 V

P_1 335 / 385 / 390 Вт

Ток при 1~230V

I 1,72 / 1,87 / 1,90 A

Ток при 3~230 V

I – A

Конденсатор

8,0 мкФ / 400 VDB

Резьбовой ввод для кабеля

PG 2x13,5

Защита мотора

Дополнительное устройство отключения SK 602N/622N, защитный модуль C

Материалы

Корпус насоса

Серый чугун (EN-GJL-250)

Лист данных: Wilo-TOP-SD 32/10 (1~230 V, PN 6/10)

Габаритный чертеж

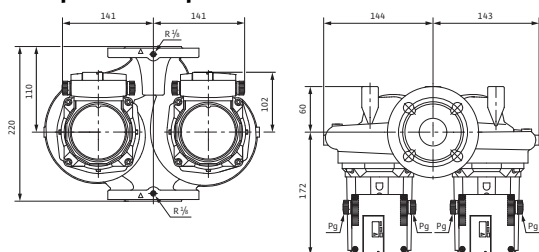

Габаритный чертеж фланца



Схема подключения



Подключение к сети 1~230 В, 50 Гц

WSK = защитный контакт обмотки

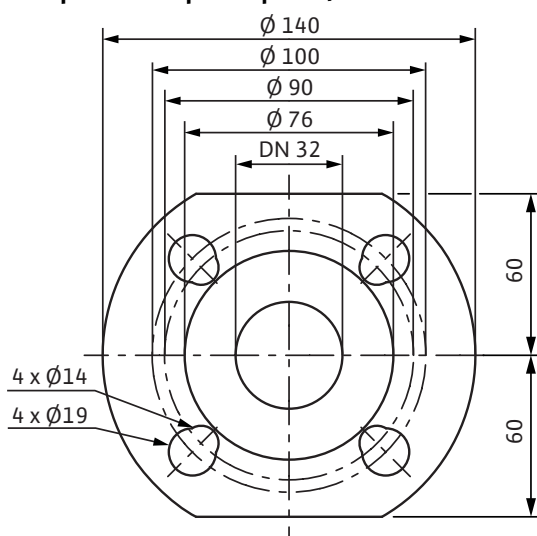
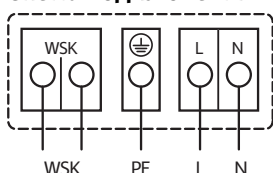
Полная защита мотора на всех ступенях частоты вращения с опциональным устройством отключения

SK 602N/SK 622N/защитным модулем С или другими приборами управления с возможностью подключения WSK

Выключение: выключение по сигналу внешнего прибора управления/внешней системы регулирования

Сброс: Сброс сигнала неисправности выполняется автоматически после охлаждения мотора

Рабочее колесо	Синтетический материал (PP - 50% GF)
Вал насоса	Нержавеющая сталь (X46Cr13)
Подшипники	Металлографит

Минимальный подпор на всасывающем патрубке во избежание кавитации при температуре перекачиваемой воды

Минимальное давление на входе при температурах жидкости 50/95 /110/130°C	0,5 / 5 / 11 / 24 м
--	---------------------

Данные для заказа

Изделие	Wilo
Тип	TOP-SD 32/10
Арт.-№	2080073
Вес, прим.	<i>m</i> 19 кг

• = имеется, - = отсутствует

Лист данных: Wilo-TOP-SD 32/10 (3~400/230 V, PN 6/10)

Характеристики Трехфазный ток – работа одного насоса

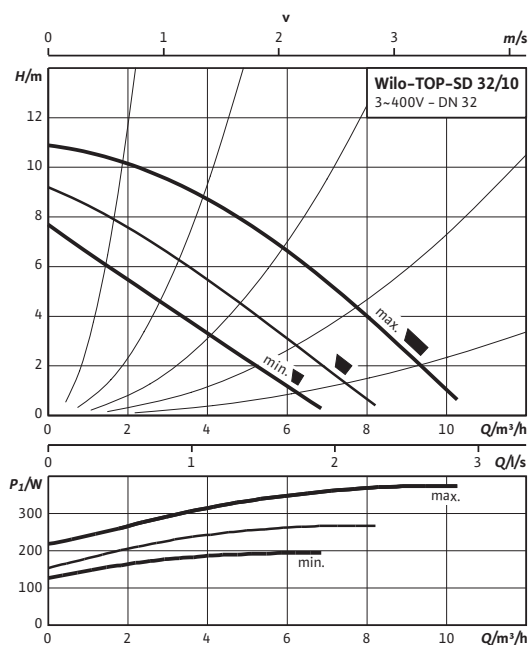

Характеристики Трехфазный ток – работа двух насосов

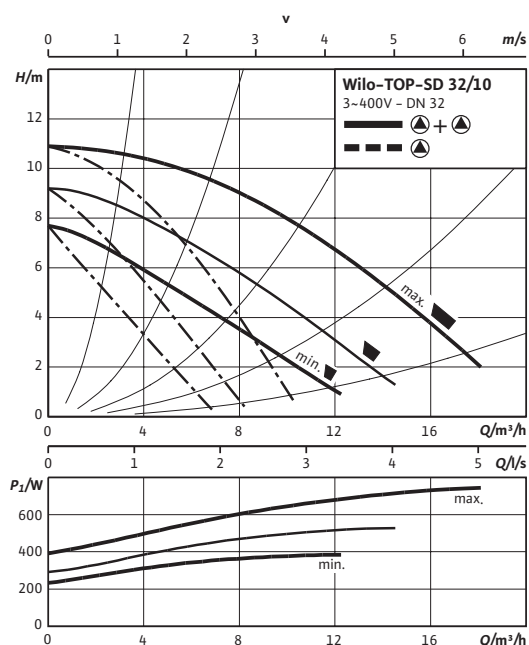

Допустимая перекачиваемая среда (другие среды по запросу)

Вода систем отопления (согласно VDI 2035)

Водогликолевая смесь (макс. 1:1; при доле гликоля более 20 % необходимо проверять рабочие характеристики)

Допустимая область применения

Диапазон температур при макс. температуре окружающей среды +40 °C

-20 до +130 (в кратковременном режиме 2 ч: +140) (при использовании защитного модуля Wilo-C: от -20 до +110) °C

Макс. допустимое рабочее давление

P_{max} 6/10 bar

Подсоединения к трубопроводу

Фланец

Комбинированный фланец PN6/10 (фланец PN 16 согласно EN 1092-2)

Номинальный внутренний диаметр фланца

DN 32

Габаритная длина

l_0 220 мм

Мотор/электроника

Создаваемые помехи

EN 61000-6-3

Помехозащищенность

EN 61000-6-2

Степень защиты

IP X4D

Класс изоляции

H

Подключение к сети

3~400/230 V, 50 Hz

Номинальная мощность мотора

P_2 180 W

Частота вращения

N 1950 / 2250 / 2650 об/мин

Потребляемая мощность

P_1 195 / 270 / 380 W

Ток при 3~400 В

I 0,35 / 0,48 / 0,78 A

Ток при 3~230 В

I 0,61 / 0,84 / 1,35 A

Резьбовой ввод для кабеля

PG 2x13,5

Защита мотора

Встроенная

Материалы

Корпус насоса

Серый чугун (EN-GJL-250)

Рабочее колесо

Синтетический материал (PP - 50% GF)

Лист данных: Wilo-TOP-SD 32/10 (3~400/230 V, PN 6/10)

Габаритный чертеж

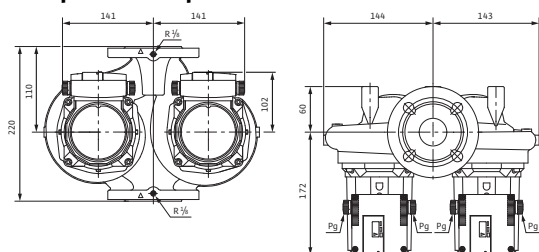

Габаритный чертеж фланца



Схема подключения



Подключение к сети 3~400 В, 50 Гц

3~230 В, 50 Гц (опционально со штекером переключения 3~230 В)

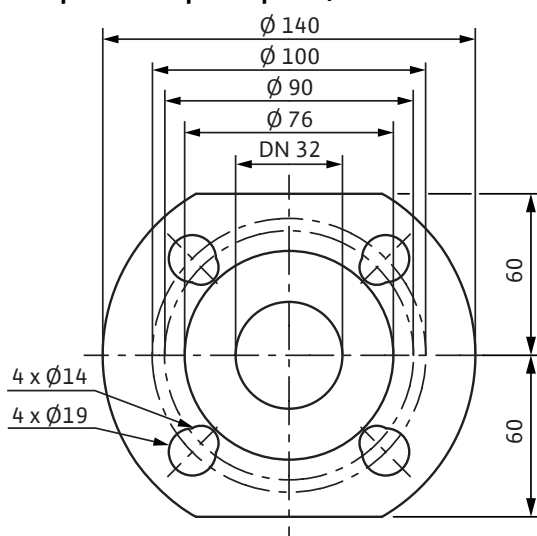
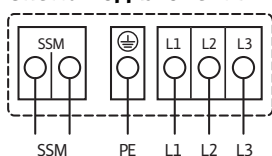
Полная защита мотора со встроенной электронной системой размыкания в клеммной коробке для всех ступеней частоты вращения

Выключение: размыкание всех фаз мотора посредством встроенной электронной системы отключения

Сброс: требуется ручной сброс на клеммной коробке

Предельно допустимая нагрузка на беспотенциальный контакт (по VDI 3814) для обобщенной сигнализации неисправности (SSM) 1 А, 250 В ~.

Функции см. в каталоге Wilo, главе «Управление насосом Wilo-Control, рекомендации по выбору и монтажу»

Вал насоса	Нержавеющая сталь (X46Cr13)
------------	-----------------------------

Подшипники	Металлографит
------------	---------------

Минимальный подпор на всасывающей патрубке во избежание кавитации при температуре перекачиваемой воды

Минимальное давление на входе при температурах жидкости 50/95 /110/130°C	0,5 / 5 / 11 / 24 м
--	---------------------

Данные для заказа

Изделие	Wilo
Тип	TOP-SD 32/10
Арт.-№	2080074
Вес, прим.	<i>m</i> 19 кг

• = имеется, - = отсутствует

Лист данных: Wilo-TOP-SD 40/3 (1~230 V, PN 6/10)

Характеристики Переменный ток – работа одного насоса

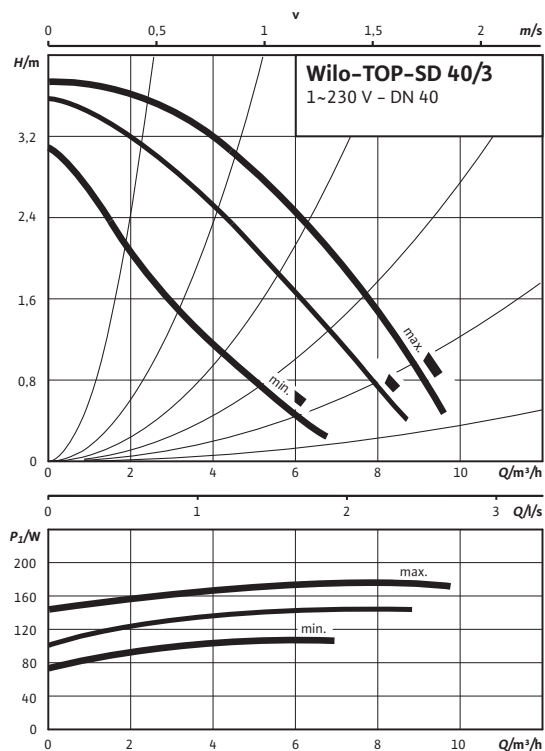

Характеристики Переменный ток – работа двух насосов

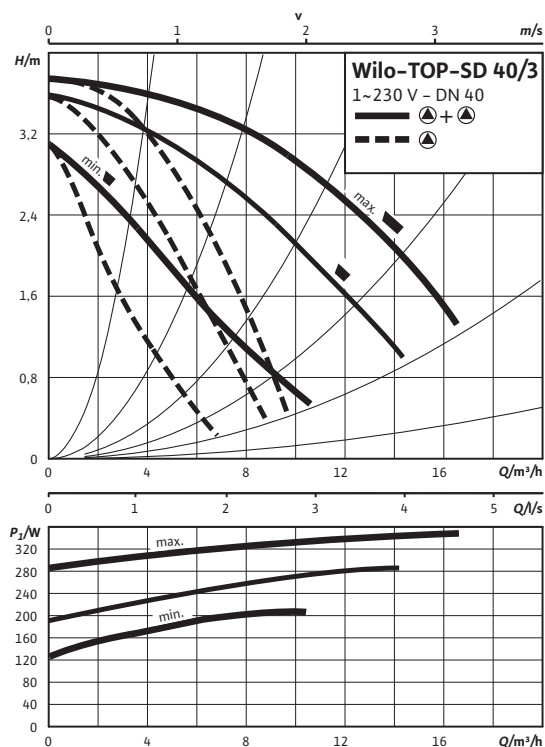

Допустимая перекачиваемая среда (другие среды по запросу)

Вода систем отопления (согласно VDI 2035)	•
Водогликолевая смесь (макс. 1:1; при доле гликоля более 20 % необходимо проверять рабочие характеристики)	•

Допустимая область применения

Диапазон температур при макс. температуре окружающей среды +40 °C	-20 до +130 (в кратковременном режиме 2 ч: +140) (при использовании защитного модуля Wilo-C: от -20 до +110) °C
---	---

Макс. допустимое рабочее давление	P_{max}	6/10 bar
-----------------------------------	-----------	----------

Подсоединения к трубопроводу

Фланец	Комбинированный фланец PN6/10 (фланец PN 16 согласно DIN 2533)
Номинальный внутренний диаметр фланца	DN 40
Габаритная длина	l_0 250 мм

Мотор/электроника

Создаваемые помехи	EN 61000-6-3
Помехозащищенность	EN 61000-6-2
Степень защиты	IP X4D
Класс изоляции	H
Подключение к сети	1~230 V, 50 Hz
Номинальная мощность мотора	P_2 70 W
Частота вращения	N 1710 / 2340 / 2660 об/мин
Потребляемая мощность 1~230 В	P_1 110 / 150 / 180 Вт
Ток при 1~230В	I 0,55 / 0,75 / 0,85 А
Ток при 3~230 В	I – А
Конденсатор	5,0 мкФ / 400 VDB
Резьбовой ввод для кабеля	PG 1x13,5
Защита мотора	Встроенная

Материалы

Корпус насоса	Серый чугун (EN-GJL-250)
---------------	--------------------------

Лист данных: Wilo-TOP-SD 40/3 (1~230 V, PN 6/10)

Габаритный чертеж



Схема подключения



Подключение к сети 1~230 В, 50 Гц

Встроенная защита обмотки от перегрева

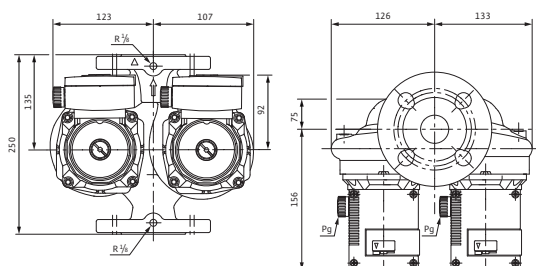
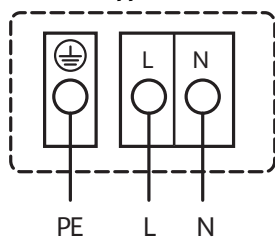
Выключение: внутреннее отключение напряжения мотора

Сброс: автоматически после охлаждения мотора

Рабочее колесо	Синтетический материал (PPE - 30% GF)
Вал насоса	Нержавеющая сталь (X46Cr13)
Подшипники	Металлографит

Минимальный подпор на всасывающем патрубке во избежание кавитации при температуре перекачиваемой воды

Минимальное давление на входе при температурах жидкости 50/95 /110/130°C	0,5 / 5 / 11 / 24 м
--	---------------------

Данные для заказа

Изделие	Wilo
Тип	TOP-SD 40/3
Арт.-№	2044017
Вес, прим.	<i>m</i> 14 кг

• = имеется, - = отсутствует

Лист данных: Wilo-TOP-SD 40/3 (3~400/230 V, PN 6/10)

Характеристики Трехфазный ток – работа одного насоса

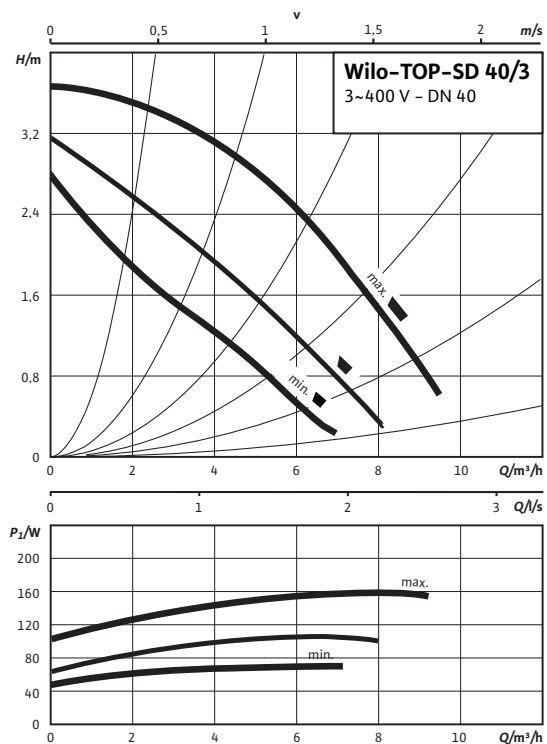

Характеристики Трехфазный ток – работа двух насосов

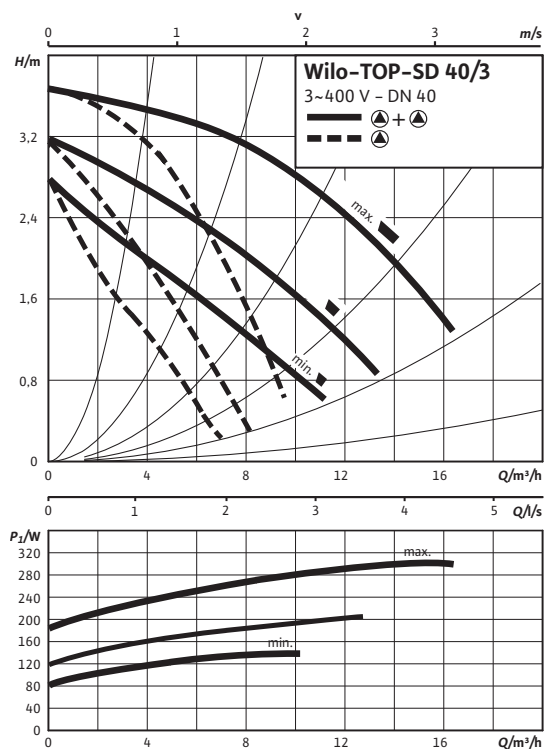

Допустимая перекачиваемая среда (другие среды по запросу)

Вода систем отопления (согласно VDI 2035)

Водогликолевая смесь (макс. 1:1; при доле гликоля более 20 % необходимо проверять рабочие характеристики)

Допустимая область применения

Диапазон температур при макс. температуре окружающей среды +40 °C

-20 до +130 (в кратковременном режиме 2 ч: +140) (при использовании с защитным модулем Wilo-C: от -20 до +110) °C

Макс. допустимое рабочее давление

P_{max} 6/10 bar

Подсоединения к трубопроводу

Фланец

Комбинированный фланец PN6/10 (фланец PN 16 согласно DIN 2533)

Номинальный внутренний диаметр фланца

DN 40

Габаритная длина

l_0 250 мм

Мотор/электроника

Создаваемые помехи

EN 61000-6-3

Помехозащищенность

EN 61000-6-2

Степень защиты

IP X4D

Класс изоляции

H

Подключение к сети

3~400/230 V, 50 Hz

Номинальная мощность мотора

P_2 70 W

Частота вращения

N 1810 / 2120 / 2610 об/мин

Потребляемая мощность

P_1 75 / 105 / 160 W

Ток при 3~400 V

I 0,15 / 0,20 / 0,40 A

Ток при 3~230 V

I 0,25 / 0,35 / 0,65 A

Резьбовой ввод для кабеля

PG 1x13,5

Защита мотора

Встроенная

Материалы

Корпус насоса

Серый чугун (EN-GJL-250)

Рабочее колесо

Синтетический материал (PPE - 30% GF)

Лист данных: Wilo-TOP-SD 40/3 (3~400/230 V, PN 6/10)

Габаритный чертеж



Схема подключения



Подключение к сети 3~400 В, 50 Гц
 3~230 В, 50 Гц (опционально со штекером переключения 3~230 В)
 Встроенная защита обмотки от перегрева
 Выключение: внутреннее отключение фазы мотора
 Сброс: подключение к сети разъединить, дать мотору остыть,
 восстановить подключение к сети

Вал насоса	Нержавеющая сталь (X46Cr13)
------------	-----------------------------

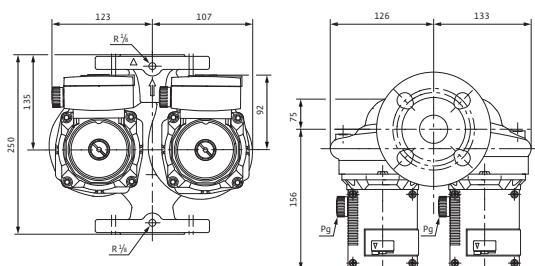
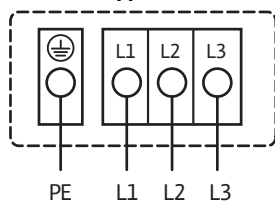
Подшипники	Металлографит
------------	---------------

Минимальный подпор на всасывающей патрубке во избежание кавитации при температуре перекачиваемой воды

Минимальное давление на входе при температурах жидкости 50/95 /110/130°C	0,5 / 5 / 11 / 24 м
--	---------------------

Данные для заказа

Изделие	Wilo
---------	------

Тип	TOP-SD 40/3
-----	-------------

Арт.-№	2044018
--------	---------

Вес, прим.	<i>m</i>	14 кг
------------	----------	-------

• = имеется, - = отсутствует

Лист данных: Wilo-TOP-SD 40/7 (1~230 V, PN 6/10)

Характеристики Переменный ток – работа одного насоса

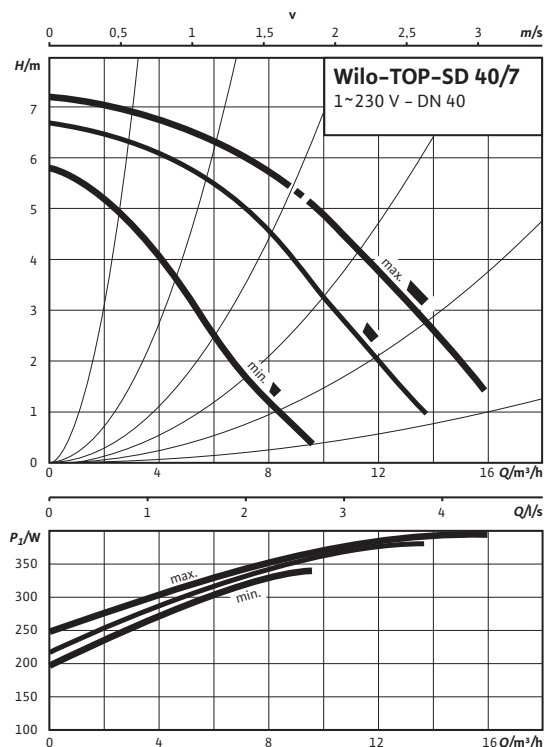

Характеристики Переменный ток – работа двух насосов

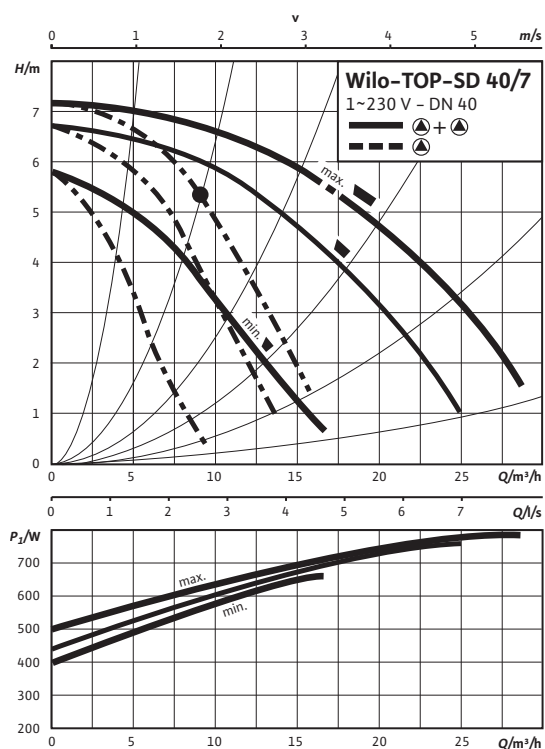

Допустимая перекачиваемая среда (другие среды по запросу)

Вода систем отопления (согласно VDI 2035)

Водогликолевая смесь (макс. 1:1; при доле гликоля более 20 % необходимо проверять рабочие характеристики)

Допустимая область применения

Диапазон температур при макс. температуре окружающей среды +40 °C

-20 до +130 (в кратковременном режиме 2 ч: +140) (при использовании защитного модуля Wilo-C: от -20 до +110) °C

Макс. допустимое рабочее давление

P_{max} 6/10 bar

Подсоединения к трубопроводу

Фланец

Комбинированный фланец PN6/10 (фланец PN 16 согласно DIN 2533)

Номинальный внутренний диаметр фланца

DN 40

Габаритная длина

l_0 250 мм

Мотор/электроника

Создаваемые помехи

EN 61000-6-3

Помехозащищенность

EN 61000-6-2

Степень защиты

IP X4D

Класс изоляции

H

Подключение к сети

1~230 V, 50 Hz

Номинальная мощность мотора

P_2 180 W

Частота вращения

N 2200 / 2450 / 2650 об/мин

Потребляемая мощность 1~230 V

P_1 330 / 380 / 390 Вт

Ток при 1~230V

I 1,70 / 1,88 / 1,93 A

Ток при 3~230 V

I – A

Конденсатор

8,0 мкФ / 400 VDB

Резьбовой ввод для кабеля

PG 2x13,5

Защита мотора

Дополнительное устройство отключения SK 602N/622N, защитный модуль C

Материалы

Корпус насоса

Серый чугун (EN-GJL-250)

Лист данных: Wilo-TOP-SD 40/7 (1~230 V, PN 6/10)

Габаритный чертеж



Схема подключения



Подключение к сети 1~230 В, 50 Гц

WSK = защитный контакт обмотки

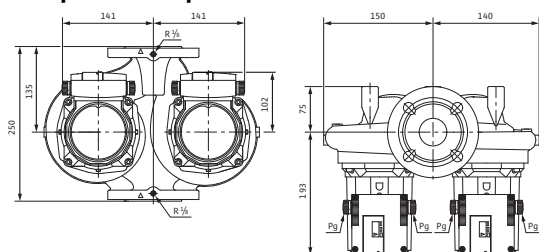
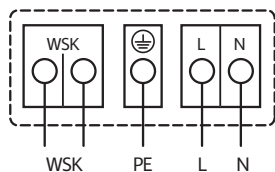
Полная защита мотора на всех ступенях частоты вращения с опциональным устройством отключения

SK 602N/SK 622N/защитным модулем С или другими приборами управления с возможностью подключения WSK

Выключение: выключение по сигналу внешнего прибора управления/внешней системы регулирования

Сброс: Сброс сигнала неисправности выполняется автоматически после охлаждения мотора

Рабочее колесо	Синтетический материал (PP - 50% GF)
Вал насоса	Нержавеющая сталь (X46Cr13)
Подшипники	Металлографит

Минимальный подпор на всасывающем патрубке во избежание кавитации при температуре перекачиваемой воды

Минимальное давление на входе при температурах жидкости 50/95 /110/130°C	0,5 / 5 / 11 / 24 м
--	---------------------

Данные для заказа

Изделие	Wilo	
Тип	TOP-SD 40/7	
Арт.-№	2080075	
Вес, прим.	<i>m</i>	21 кг

• = имеется, - = отсутствует

Лист данных: Wilo-TOP-SD 40/7 (3~400/230 V, PN 6/10)

Характеристики Трехфазный ток – работа одного насоса

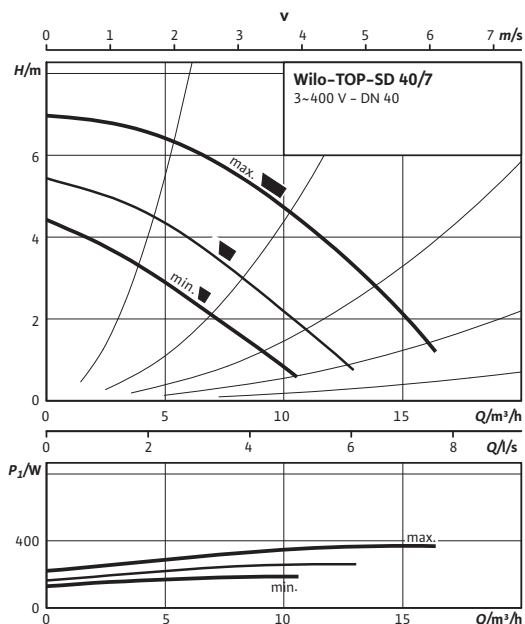

Характеристики Трехфазный ток – работа двух насосов

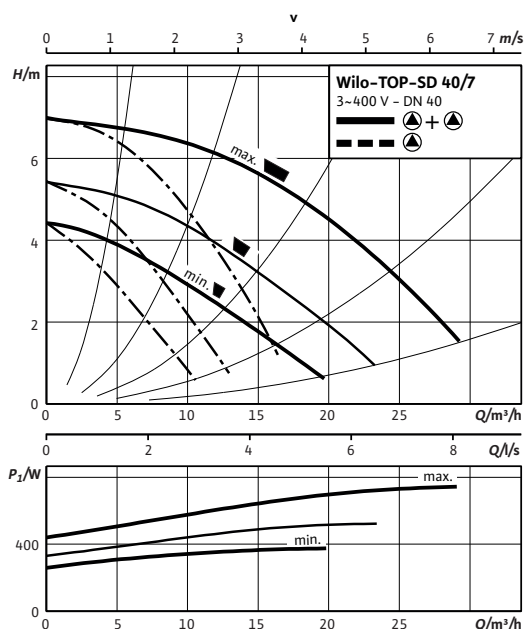

Допустимая перекачиваемая среда (другие среды по запросу)

Вода систем отопления (согласно VDI 2035)	•
Водогликолевая смесь (макс. 1:1; при доле гликоля более 20 % необходимо проверять рабочие характеристики)	•

Допустимая область применения

Диапазон температур при макс. температуре окружающей среды +40 °C	-20 до +130 (в кратковременном режиме 2 ч: +140) (при использовании защитного модуля Wilo-C: от -20 до +110) °C
---	---

Макс. допустимое рабочее давление	P_{max}	6/10 bar
-----------------------------------	-----------	----------

Подсоединения к трубопроводу

Фланец	Комбинированный фланец PN6/10 (фланец PN 16 согласно DIN 2533)
Номинальный внутренний диаметр фланца	DN 40
Габаритная длина	l_0 250 мм

Мотор/электроника

Создаваемые помехи	EN 61000-6-3
Помехозащищенность	EN 61000-6-2
Степень защиты	IP X4D
Класс изоляции	H
Подключение к сети	3~400/230 V, 50 Hz
Номинальная мощность мотора	P_2 180 W
Частота вращения	N 1800 / 2100 / 2600 об/мин
Потребляемая мощность	P_1 185 / 260 / 370 W
Ток при 3~400 В	I 0,33 / 0,47 / 0,76 A
Ток при 3~230 В	I 0,57 / 0,81 / 1,31 A
Резьбовой ввод для кабеля	PG 2x13,5
Защита мотора	Встроенная

Материалы

Корпус насоса	Серый чугун (EN-GJL-250)
Рабочее колесо	Синтетический материал (PP - 50% GF)

Лист данных: Wilo-**TOP-SD 40/7** (3~400/230 V, PN 6/10)

Габаритный чертеж



Схема подключения



Подключение к сети 3~400 В, 50 Гц

3~230 В, 50 Гц (опционально со штекером переключения 3~230 В)

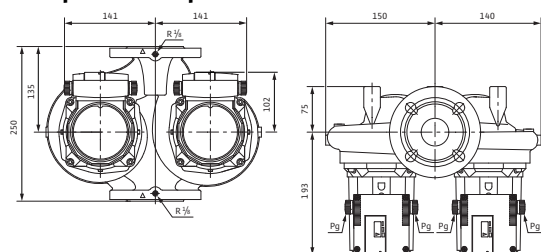
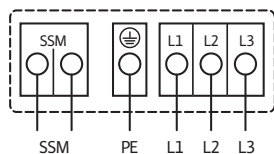
Полная защита мотора со встроенной электронной системой размыкания в клеммной коробке для всех ступеней частоты вращения

Выключение: размыкание всех фаз мотора посредством встроенной электронной системы отключения

Сброс: требуется ручной сброс на клеммной коробке

Предельно допустимая нагрузка на беспотенциальный контакт (по VDI 3814) для обобщенной сигнализации неисправности (SSM) 1 А, 250 В ~.

Функции см. в каталоге Wilo, главе «Управление насосом Wilo-Control, рекомендации по выбору и монтажу»

Вал насоса	Нержавеющая сталь (X46Cr13)
------------	-----------------------------

Подшипники	Металлографит
------------	---------------

Минимальный подпор на всасывающей патрубке во избежание кавитации при температуре перекачиваемой воды

Минимальное давление на входе при температурах жидкости 50/95 /110/130°C	0,5 / 5 / 11 / 24 м
--	---------------------

Данные для заказа

Изделие	Wilo
---------	------

Тип	TOP-SD 40/7
-----	-------------

Арт.-№	2080076
--------	---------

Вес, прим.	<i>m</i>	21 кг
------------	----------	-------

• = имеется, - = отсутствует

Лист данных: Wilo-TOP-SD 40/10 (1~230 V, PN 6/10)

Характеристики Переменный ток – работа одного насоса

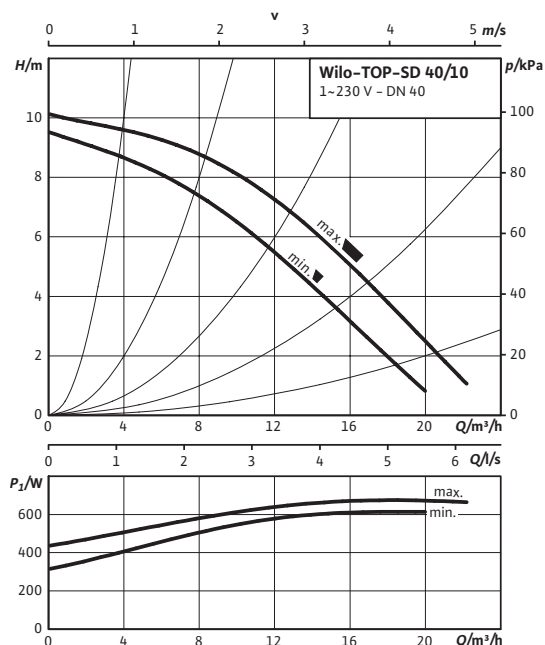

Характеристики Переменный ток – работа двух насосов

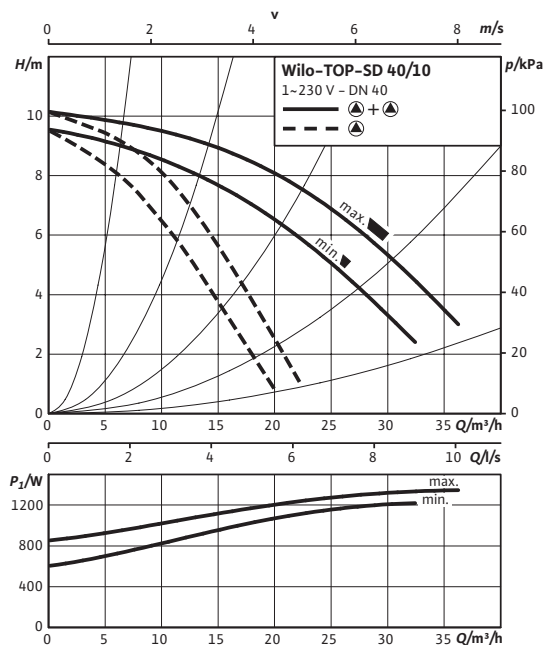

Допустимая перекачиваемая среда (другие среды по запросу)

Вода систем отопления (согласно VDI 2035)	•
Водогликолевая смесь (макс. 1:1; при доле гликоля более 20 % необходимо проверять рабочие характеристики)	•

Допустимая область применения

Диапазон температур при макс. температуре окружающей среды +40 °C	-20 до +130 (в кратковременном режиме 2 ч: +140) (при использовании защитного модуля Wilo-C: от -20 до +110) °C
---	---

Макс. допустимое рабочее давление	P_{max}	6/10 bar
-----------------------------------	-----------	----------

Подсоединения к трубопроводу

Фланец	Комбинированный фланец PN6/10 (фланец PN 16 согласно DIN 2533)
--------	--

Номинальный внутренний диаметр фланца	DN 40
---------------------------------------	-------

Габаритная длина	l_o	250 мм
------------------	-------	--------

Мотор/электроника

Создаваемые помехи	EN 61000-6-3	
Помехозащищенность	EN 61000-6-2	
Степень защиты	IP X4D	
Класс изоляции	H	
Подключение к сети	1~230 V, 50 Hz	
Номинальная мощность мотора	P_2	350 W
Частота вращения	N	2600 / 2800 об/мин
Потребляемая мощность 1~230 В	P_1	610 / 680 Вт
Ток при 1~230В	I	3,18 / 3,47 А
Ток при 3~230 В	I	– А
Конденсатор		16,0 мкФ / 400 VDB
Резьбовой ввод для кабеля	PG	2x13,5
Защита мотора		Встроенная

Материалы

Корпус насоса	Серый чугун (EN-GJL-250)
---------------	--------------------------

Лист данных: Wilo-TOP-SD 40/10 (1~230 V, PN 6/10)

Габаритный чертёж



Схема подключения



Подключение к сети 1~230 В, 50 Гц

Полная защита мотора со встроенной электронной системой размыкания в клеммной коробке для всех ступеней частоты вращения

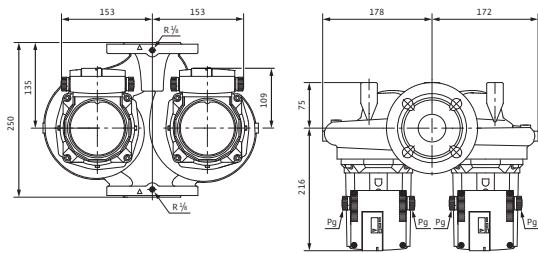
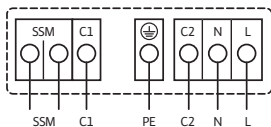
Выключение: размыкание всех фаз мотора посредством встроенной электронной системы размыкания

Сброс: требуется ручной сброс на клеммной коробке

Допустимая нагрузка на беспотенциальный размыкающий контакт по VDI 3814 для обобщенной сигнализации неисправности (SSM) 1 А, 250 В ~

Функции см. в каталоге Wilo, главе «Управление насосом Wilo-Control, рекомендации по выбору и монтажу»

Рабочее колесо	Синтетический материал (PP - 50% GF)
Вал насоса	Нержавеющая сталь (X46Cr13)
Подшипники	Металлографит

Минимальный подпор на всасывающем патрубке во избежание кавитации при температуре перекачиваемой воды

Минимальное давление на входе при температурах жидкости 50/95 /110/130°C	0,5 / 5 / 11 / 24 м
--	---------------------

Данные для заказа

Изделие	Wilo
Тип	TOP-SD 40/10
Арт.-№	2080077
Вес, прим.	<i>m</i> 29 кг

• = имеется, - = отсутствует

Лист данных: Wilo-TOP-SD 40/10 (3~400/230 V, PN 6/10)

Характеристики Трехфазный ток – работа одного насоса

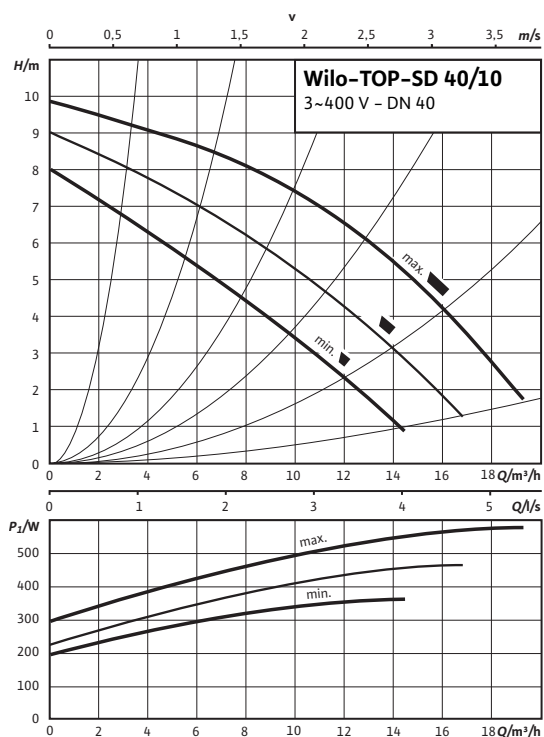

Характеристики Трехфазный ток – работа двух насосов

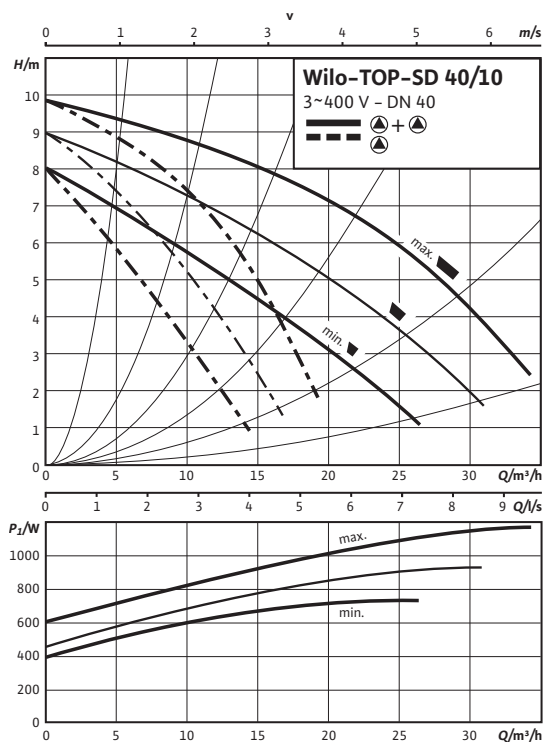

Допустимая перекачиваемая среда (другие среды по запросу)

Вода систем отопления (согласно VDI 2035)

Водогликолевая смесь (макс. 1:1; при доле гликоля более 20 % необходимо проверять рабочие характеристики)

Допустимая область применения

Диапазон температур при макс. температуре окружающей среды +40 °C

-20 до +130 (в кратковременном режиме 2 ч: +140) (при использовании защитного модуля Wilo-C: от -20 до +110) °C

Макс. допустимое рабочее давление

P_{max} 6/10 bar

Подсоединения к трубопроводу

Фланец

Комбинированный фланец PN6/10 (фланец PN 16 согласно DIN 2533)

Номинальный внутренний диаметр фланца

DN 40

Габаритная длина

l_0 250 мм

Мотор/электроника

Создаваемые помехи

EN 61000-6-3

Помехозащищенность

EN 61000-6-2

Степень защиты

IP X4D

Класс изоляции

H

Подключение к сети

3~400/230 V, 50 Hz

Номинальная мощность мотора

P_2 350 W

Частота вращения

N 2200 / 2500 / 2800 об/мин

Потребляемая мощность

P_1 365 / 465 / 585 W

Ток при 3~400 В

I 0,65 / 0,82 / 1,17 A

Ток при 3~230 В

I 1,12 / 1,43 / 2,02 A

Резьбовой ввод для кабеля

PG 2x13,5

Защита мотора

Встроенная

Материалы

Корпус насоса

Серый чугун (EN-GJL-250)

Рабочее колесо

Синтетический материал (PP - 50% GF)

Лист данных: Wilo-**TOP-SD 40/10** (3~400/230 V, PN 6/10)

Габаритный чертеж



Схема подключения



Подключение к сети 3~400 В, 50 Гц

3~230 В, 50 Гц (опционально со штекером переключения 3~230 В)

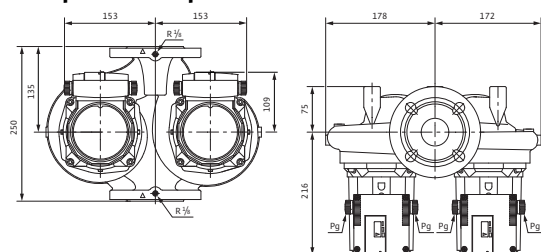
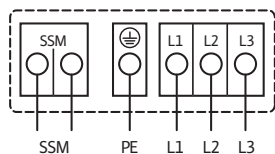
Полная защита мотора со встроенной электронной системой размыкания в клеммной коробке для всех ступеней частоты вращения

Выключение: размыкание всех фаз мотора посредством встроенной электронной системы отключения

Сброс: требуется ручной сброс на клеммной коробке

Предельно допустимая нагрузка на беспотенциальный контакт (по VDI 3814) для обобщенной сигнализации неисправности (SSM) 1 А, 250 В ~.

Функции см. в каталоге Wilo, главе «Управление насосом Wilo-Control, рекомендации по выбору и монтажу»

Вал насоса	Нержавеющая сталь (X46Cr13)
------------	-----------------------------

Подшипники	Металлографит
------------	---------------

Минимальный подпор на всасывающей патрубке во избежание кавитации при температуре перекачиваемой воды

Минимальное давление на входе при температурах жидкости 50/95 /110/130°C	0,5 / 5 / 11 / 24 м
--	---------------------

Данные для заказа

Изделие	Wilo
---------	------

Тип	TOP-SD 40/10
-----	--------------

Арт.-№	2080078
--------	---------

Вес, прим.	<i>m</i>	29 кг
------------	----------	-------

• = имеется, - = отсутствует

Лист данных: Wilo-TOP-SD 40/15 (1~230 V, PN 6/10)

Характеристики Переменный ток – работа одного насоса

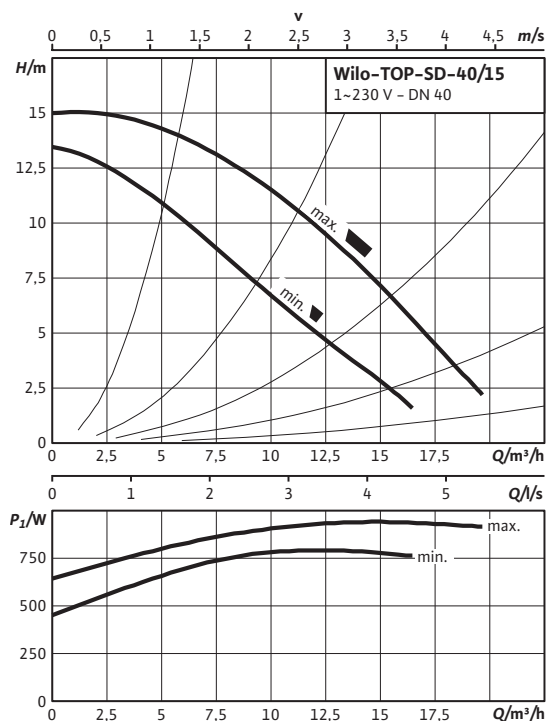

Характеристики Переменный ток – работа двух насосов

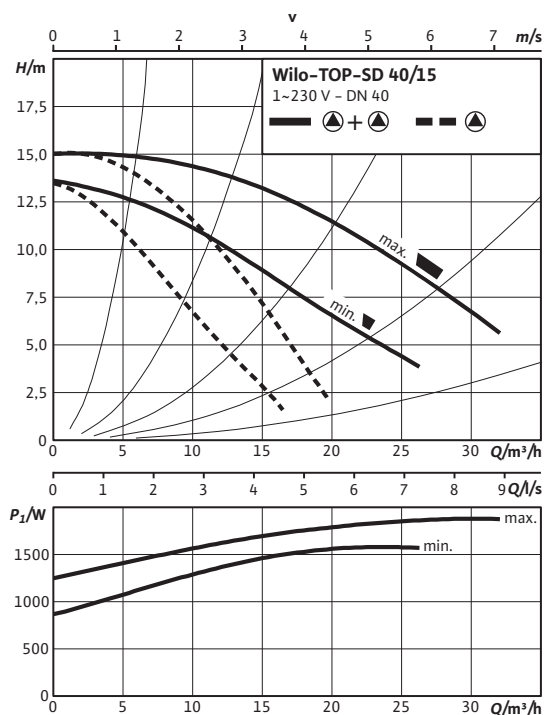

Допустимая перекачиваемая среда (другие среды по запросу)

Вода систем отопления (согласно VDI 2035)

Водогликолевая смесь (макс. 1:1; при доле гликоля более 20 % необходимо проверять рабочие характеристики)

Допустимая область применения

Диапазон температур при макс. температуре окружающей среды +40 °C

-20 до +130 (в кратковременном режиме 2 ч: +140) (при использовании защитного модуля Wilo-C: от -20 до +110) °C

Макс. допустимое рабочее давление

P_{max} 6/10 bar

Подсоединения к трубопроводу

Фланец

Комбинированный фланец PN6/10 (фланец PN 16 согласно EN 1092-2)

Номинальный внутренний диаметр фланца

DN 40

Габаритная длина

l_0 250 мм

Мотор/электроника

Создаваемые помехи

EN 61000-6-3

Помехозащищенность

EN 61000-6-2

Степень защиты

IP X4D

Класс изоляции

H

Подключение к сети

1~230 V, 50 Hz

Номинальная мощность мотора

P_2 570 W

Частота вращения

N 2500 / 2800 об/мин

Потребляемая мощность 1~230 В

P_1 800 / 945 Вт

Ток при 1~230В

I 4,20 / 4,57 А

Ток при 3~230 В

I – А

Конденсатор

25,0 мкФ / 400 VDB

Резьбовой ввод для кабеля

PG 2x13,5

Защита мотора

Встроенная

Материалы

Корпус насоса

Серый чугун (EN-GJL-250)

Лист данных: Wilo-TOP-SD 40/15 (1~230 V, PN 6/10)

Габаритный чертеж

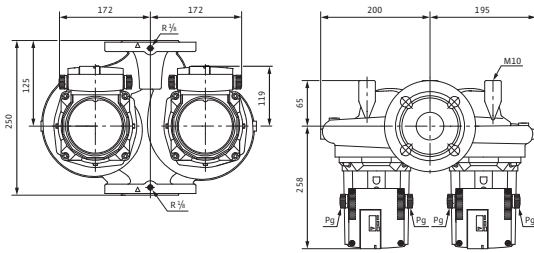

Габаритный чертеж фланца



Схема консоли



Схема подключения

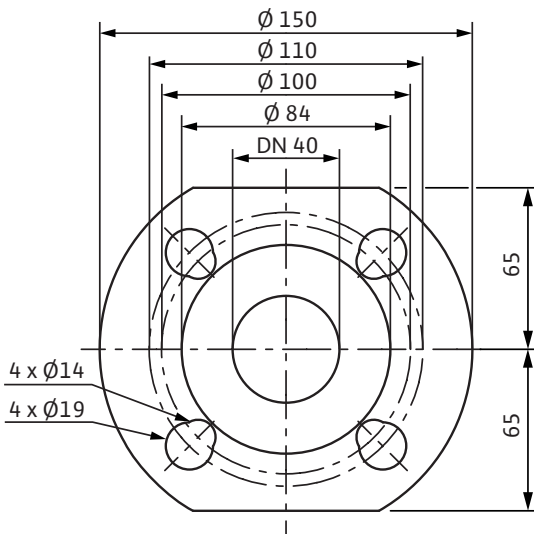

Подключение к сети 1~230 В, 50 Гц

Полная защита мотора со встроенной электронной системой размыкания в клеммной коробке для всех ступеней частоты вращения

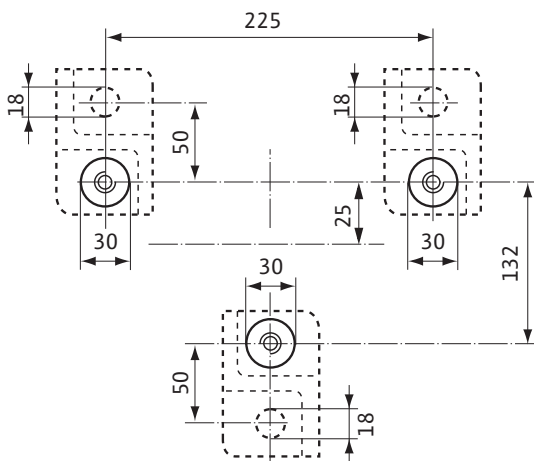
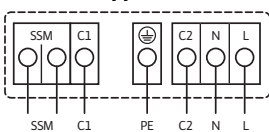
Выключение: размыкание всех фаз мотора посредством встроенной электронной системы размыкания

Сброс: требуется ручной сброс на клеммной коробке

Мы сохраняем за собой право на технические изменения
Допустимая нагрузка на беспотенциальный размыкающий контакт по VDI 3814 для обобщенной сигнализации неисправности (SSM) 1 А, 250 В ~

Рабочее колесо	Синтетический материал (PP - 50% GF)
Вал насоса	Нержавеющая сталь (X46Cr13)
Подшипники	Металлографит

Минимальный подпор на всасывающем патрубке во избежание кавитации при температуре перекачиваемой воды

Минимальное давление на входе при температурах жидкости 50/95 /110/130°C	3 / 10 / 16 / 29 м
--	--------------------

Данные для заказа

Изделие	Wilo
Тип	TOP-SD 40/15
Арт.-№	2080079
Вес, прим.	<i>m</i> 39 кг

• = имеется, - = отсутствует

Лист данных: Wilo-TOP-SD 40/15 (3~400/230 V, PN 6/10)

Характеристики Трехфазный ток – работа одного насоса

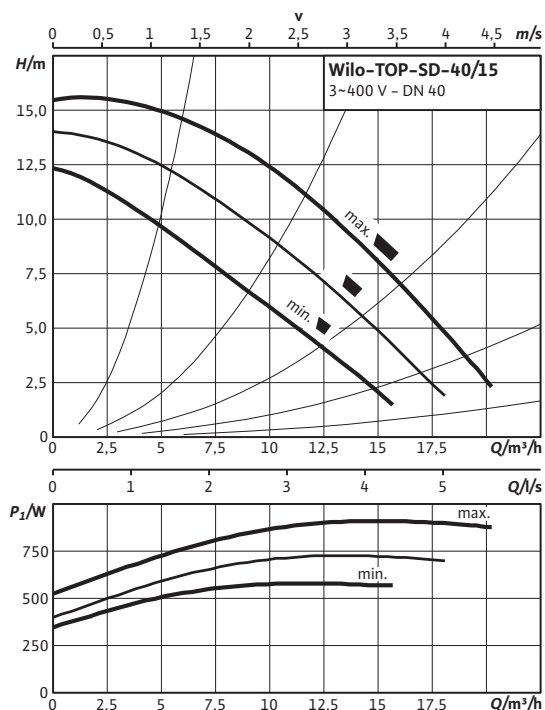

Характеристики Трехфазный ток – работа двух насосов

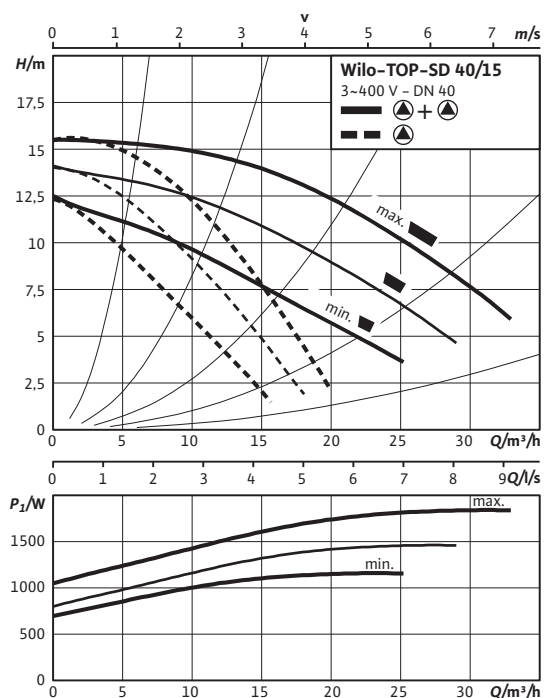

Допустимая перекачиваемая среда (другие среды по запросу)

Вода систем отопления (согласно VDI 2035)

Водогликолевая смесь (макс. 1:1; при доле гликоля более 20 % необходимо проверять рабочие характеристики)

Допустимая область применения

Диапазон температур при макс. температуре окружающей среды +40 °C

-20 до +130 (в кратковременном режиме 2 ч: +140) (при использовании защитного модуля Wilo-C: от -20 до +110) °C

Макс. допустимое рабочее давление

P_{max} 6/10 bar

Подсоединения к трубопроводу

Фланец

Комбинированный фланец PN6/10 (фланец PN 16 согласно EN 1092-2)

Номинальный внутренний диаметр фланца

DN 40

Габаритная длина

l_0 250 мм

Мотор/электроника

Создаваемые помехи

EN 61000-6-3

Помехозащищенность

EN 61000-6-2

Степень защиты

IP X4D

Класс изоляции

H

Подключение к сети

3~400/230 V, 50 Hz

Номинальная мощность мотора

P_2 570 W

Частота вращения

N 2150 / 2500 / 2800 об/мин

Потребляемая мощность

P_1 585 / 720 / 905 W

Ток при 3~400 В

I 1,05 / 1,30 / 1,84 A

Ток при 3~230 В

I 1,82 / 2,25 / 3,19 A

Резьбовой ввод для кабеля

PG 2x13,5

Защита мотора

Встроенная

Материалы

Корпус насоса

Серый чугун (EN-GJL-250)

Рабочее колесо

Синтетический материал (PP - 50% GF)

Лист данных: Wilo-TOP-SD 40/15 (3~400/230 V, PN 6/10)

Габаритный чертеж

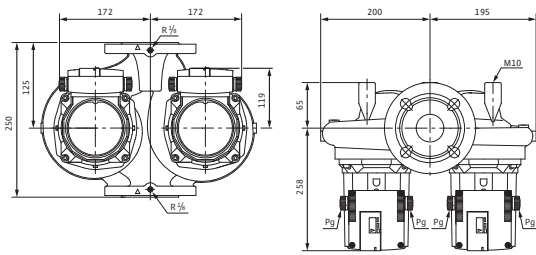

Габаритный чертеж фланца



Схема консоли



Схема подключения

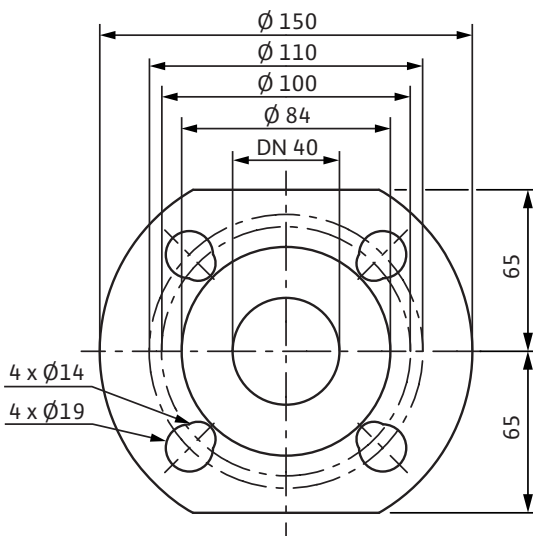

Подключение к сети 3~400 В, 50 Гц

3~230 В, 50 Гц (опционально со штекером переключения 3~230 В)

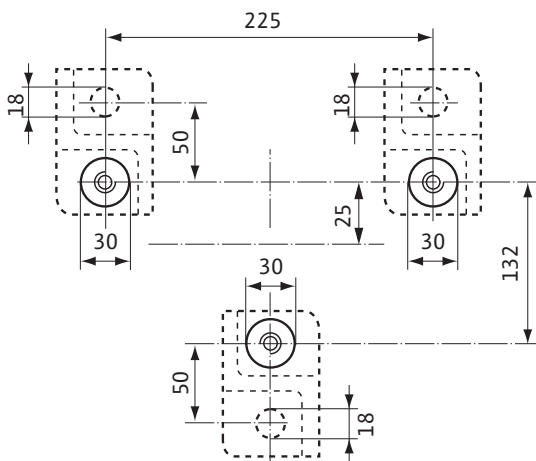
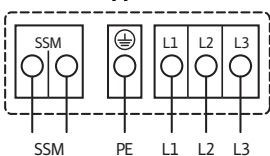
Полная защита мотора со встроенной электронной системой размыкания в клеммной коробке для всех ступеней частоты вращения

Выключение: размыкание всех фаз мотора посредством встроенной электронной системы отключения

Мы сохраняем за собой право на технические изменения

Сброс: требуется ручной сброс на клеммной коробке

Вал насоса	Нержавеющая сталь (X46Cr13)
------------	-----------------------------

Подшипники	Металлографит
------------	---------------

Минимальный подпор на всасывающей патрубке во избежание кавитации при температуре перекачиваемой воды

Минимальное давление на входе при температурах жидкости 50/95 /110/130°C	3 / 10 / 16 / 29 м
--	--------------------

Данные для заказа

Изделие	Wilo
---------	------

Тип	TOP-SD 40/15
-----	--------------

Арт.-№	2080080
--------	---------

Вес, прим.	<i>m</i>	39 кг
------------	----------	-------

• = имеется, - = отсутствует

Лист данных: Wilo-TOP-SD 50/7 (1~230 V, PN 6/10)

Характеристики Переменный ток – работа одного насоса

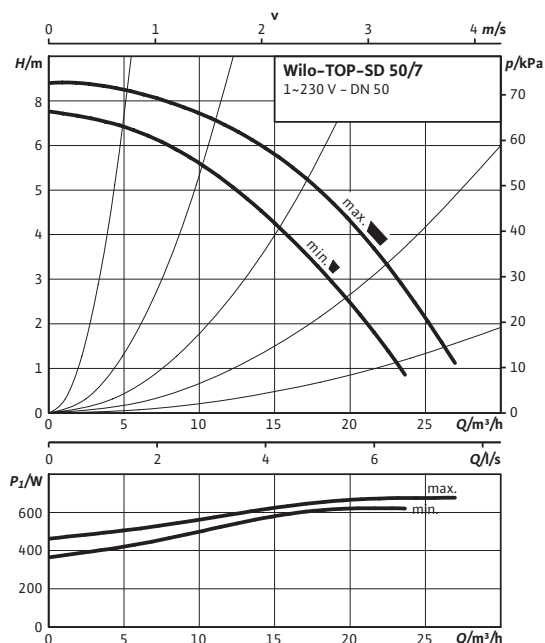

Характеристики Переменный ток – работа двух насосов

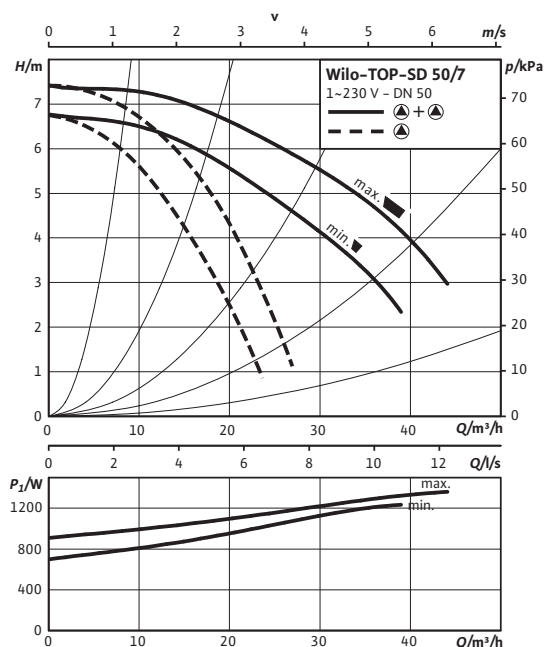

Допустимая перекачиваемая среда (другие среды по запросу)

Вода систем отопления (согласно VDI 2035)

Водогликолевая смесь (макс. 1:1; при доле гликоля более 20 % необходимо проверять рабочие характеристики)

Допустимая область применения

Диапазон температур при макс. температуре окружающей среды +40 °C

-20 до +130 (в кратковременном режиме 2 ч: +140) (при использовании защитного модуля Wilo-C: от -20 до +110) °C

Макс. допустимое рабочее давление

P_{max} 6/10 bar

Подсоединения к трубопроводу

Фланец

Комбинированный фланец PN6/10 (фланец PN 16 согласно DIN 2533)

Номинальный внутренний диаметр фланца

DN 50

Габаритная длина

l_o 280 мм

Мотор/электроника

Создаваемые помехи

EN 61000-6-3

Помехозащищенность

EN 61000-6-2

Степень защиты

IP X4D

Класс изоляции

H

Подключение к сети

1~230 V, 50 Hz

Номинальная мощность мотора

P_2 350 W

Частота вращения

N 2600 / 2800 об/мин

Потребляемая мощность 1~230 V

P_1 630 / 690 Вт

Ток при 1~230V

I 3,35 / 3,49 A

Ток при 3~230 V

I – A

Конденсатор

16,0 мкФ / 400 VDB

Резьбовой ввод для кабеля

PG 2x13,5

Защита мотора

Встроенная

Материалы

Корпус насоса

Серый чугун (EN-GJL-250)

Лист данных: Wilo-TOP-SD 50/7 (1~230 V, PN 6/10)

Габаритный чертеж

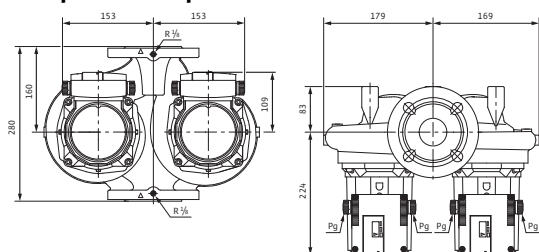

Габаритный чертеж фланца



Схема подключения



Подключение к сети 1~230 В, 50 Гц

Полная защита мотора со встроенной электронной системой размыкания в клеммной коробке для всех ступеней частоты вращения

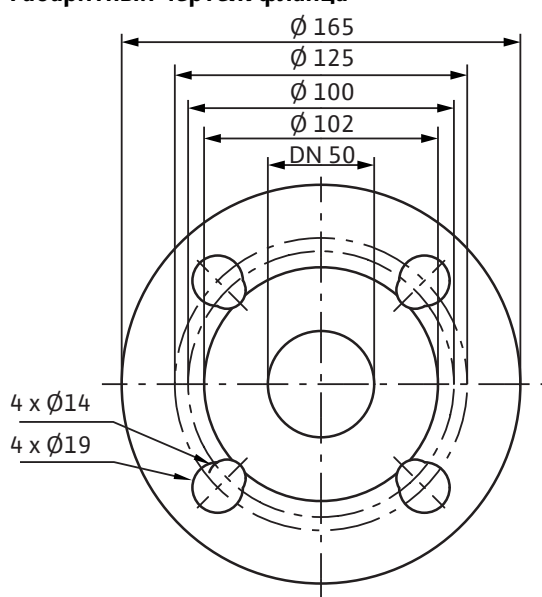
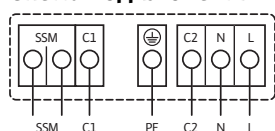
Выключение: размыкание всех фаз мотора посредством встроенной электронной системы размыкания

Сброс: требуется ручной сброс на клеммной коробке

Допустимая нагрузка на беспотенциальный размыкающий контакт по VDI 3814 для обобщенной сигнализации неисправности (SSM) 1 А, 250 В ~

Функции см. в каталоге Wilo, главе «Управление насосом Wilo-Control, рекомендации по выбору и монтажу»

Рабочее колесо	Синтетический материал (PP - 50% GF)
Вал насоса	Нержавеющая сталь (X46Cr13)
Подшипники	Металлографит

Минимальный подпор на всасывающем патрубке во избежание кавитации при температуре перекачиваемой воды

Минимальное давление на входе при температурах жидкости 50/95 /110/130°C	3 / 10 / 16 / 29 м
--	--------------------

Данные для заказа

Изделие	Wilo
Тип	TOP-SD 50/7
Арт.-№	2080081
Вес, прим.	<i>m</i> 31 кг

• = имеется, - = отсутствует

Лист данных: Wilo-TOP-SD 50/7 (3~400/230 V, PN 6/10)

Характеристики Трехфазный ток – работа одного насоса

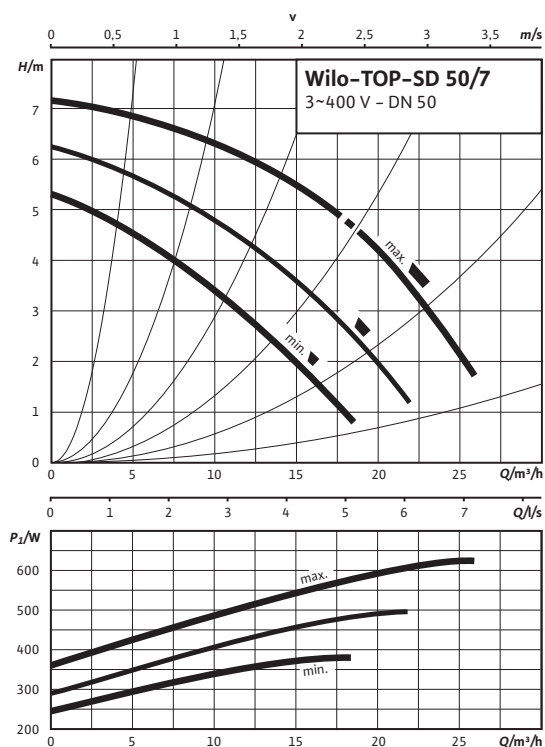

Характеристики Трехфазный ток – работа двух насосов

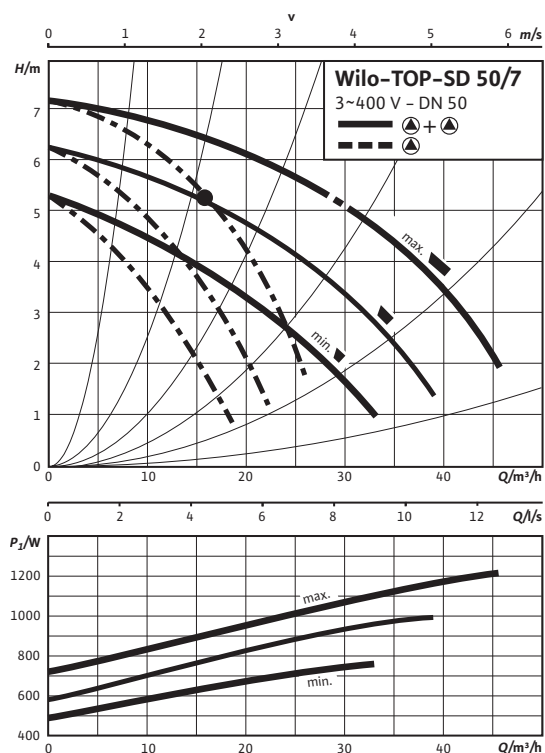

Допустимая перекачиваемая среда (другие среды по запросу)

Вода систем отопления (согласно VDI 2035)

Водогликолевая смесь (макс. 1:1; при доле гликоля более 20 % необходимо проверять рабочие характеристики)

Допустимая область применения

Диапазон температур при макс. температуре окружающей среды +40 °C

-20 до +130 (в кратковременном режиме 2 ч: +140) (при использовании с защитным модулем Wilo-C: от -20 до +110) °C

Макс. допустимое рабочее давление

P_{max} 6/10 bar

Подсоединения к трубопроводу

Фланец

Комбинированный фланец PN6/10 (фланец PN 16 согласно DIN 2533)

Номинальный внутренний диаметр фланца

DN 50

Габаритная длина

l_0 280 мм

Мотор/электроника

Создаваемые помехи

EN 61000-6-3

Помехозащищенность

EN 61000-6-2

Степень защиты

IP X4D

Класс изоляции

H

Подключение к сети

3~400/230 V, 50 Hz

Номинальная мощность мотора

P_2 350 W

Частота вращения

N 2150 / 2450 / 2800 об/мин

Потребляемая мощность

P_1 375 / 470 / 610 W

Ток при 3~400 В

I 0,66 / 0,83 / 1,19 A

Ток при 3~230 В

I 1,14 / 1,43 / 2,06 A

Резьбовой ввод для кабеля

PG 2x13,5

Защита мотора

Встроенная

Материалы

Корпус насоса

Серый чугун (EN-GJL-250)

Рабочее колесо

Синтетический материал (PP - 50% GF)

Лист данных: Wilo-**TOP-SD 50/7** (3~400/230 V, PN 6/10)

Габаритный чертеж

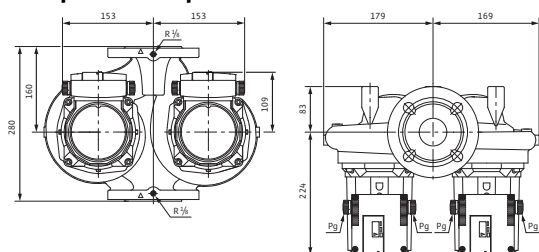

Габаритный чертеж фланца



Схема подключения



Подключение к сети 3~400 В, 50 Гц

3~230 В, 50 Гц (опционально со штекером переключения 3~230 В)

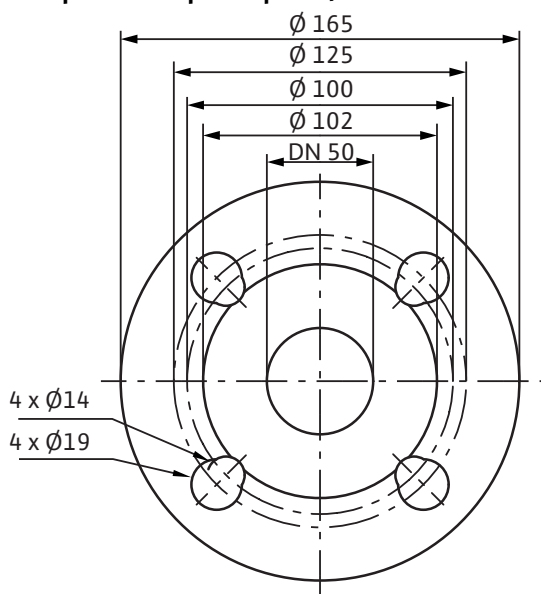
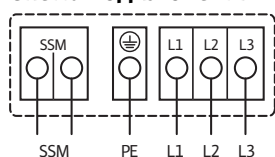
Полная защита мотора со встроенной электронной системой размыкания в клеммной коробке для всех ступеней частоты вращения

Выключение: размыкание всех фаз мотора посредством встроенной электронной

системы отключения

Сброс: требуется ручной сброс на клеммной коробке

Предельно допустимая нагрузка на беспотенциальный контакт (по VDI 3814) для обобщенной сигнализации неисправности (SSM) 1 А, 250 В ~.

Функции см. в каталоге Wilo, главе «Управление насосом Wilo-Control, рекомендации по выбору и монтажу»

Вал насоса	Нержавеющая сталь (X46Cr13)
------------	-----------------------------

Подшипники	Металлографит
------------	---------------

Минимальный подпор на всасывающей патрубке во избежание кавитации при температуре перекачиваемой воды

Минимальное давление на входе при температурах жидкости 50/95 /110/130°C	3 / 10 / 16 / 29 м
--	--------------------

Данные для заказа

Изделие	Wilo
Тип	TOP-SD 50/7
Арт.-№	2080082
Вес, прим.	<i>m</i> 31 кг

• = имеется, - = отсутствует

Лист данных: Wilo-TOP-SD 50/10 (1~230 V, PN 6/10)

Характеристики Переменный ток – работа одного насоса

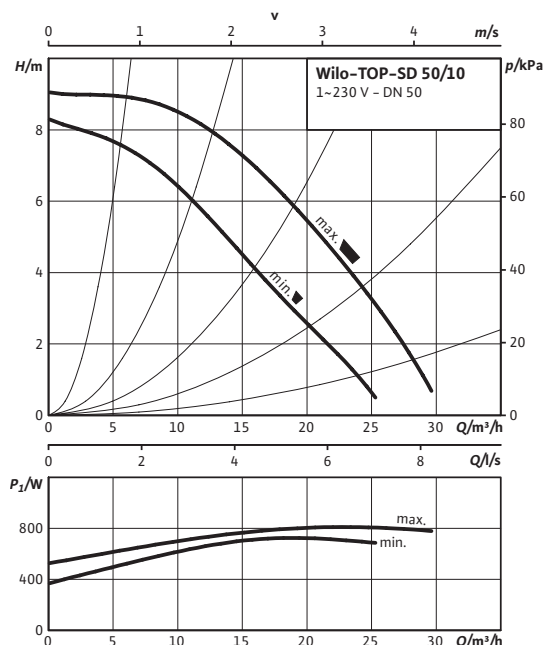

Характеристики Переменный ток – работа двух насосов

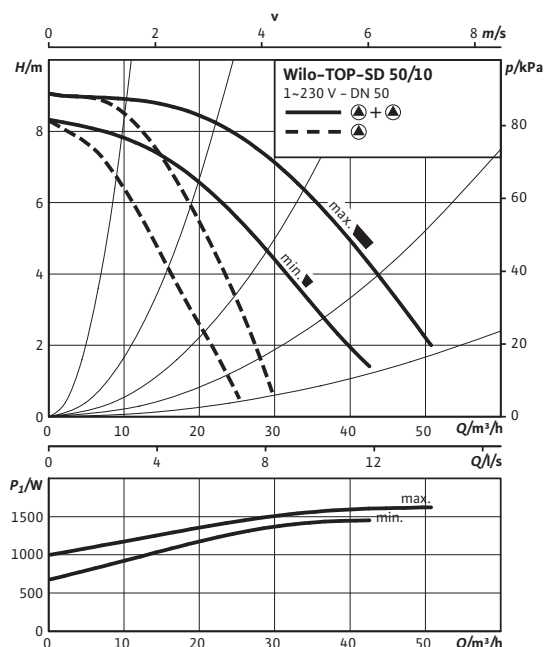

Допустимая перекачиваемая среда (другие среды по запросу)

Вода систем отопления (согласно VDI 2035)

Водогликолевая смесь (макс. 1:1; при доле гликоля более 20 % необходимо проверять рабочие характеристики)

Допустимая область применения

Диапазон температур при макс. температуре окружающей среды +40 °C

-20 до +130 (в кратковременном режиме 2 ч: +140) (при использовании защитного модуля Wilo-C: от -20 до +110) °C

Макс. допустимое рабочее давление

P_{max} 6/10 bar

Подсоединения к трубопроводу

Фланец

Комбинированный фланец PN6/10 (фланец PN 16 согласно DIN 2533)

Номинальный внутренний диаметр фланца

DN 50

Габаритная длина

l_o 280 мм

Мотор/электроника

Создаваемые помехи

EN 61000-6-3

Помехозащищенность

EN 61000-6-2

Степень защиты

IP X4D

Класс изоляции

H

Подключение к сети

1~230 V, 50 Hz

Номинальная мощность мотора

P_2 450 W

Частота вращения

N 2450 / 2800 об/мин

Потребляемая мощность 1~230 V

P_1 730 / 820 Вт

Ток при 1~230V

I 3,72 / 3,94 A

Ток при 3~230 V

I – A

Конденсатор

25,0 мкФ / 400 VDB

Резьбовой ввод для кабеля

PG 2x13,5

Защита мотора

Встроенная

Материалы

Корпус насоса

Серый чугун (EN-GJL-250)

Лист данных: Wilo-TOP-SD 50/10 (1~230 V, PN 6/10)

Габаритный чертеж

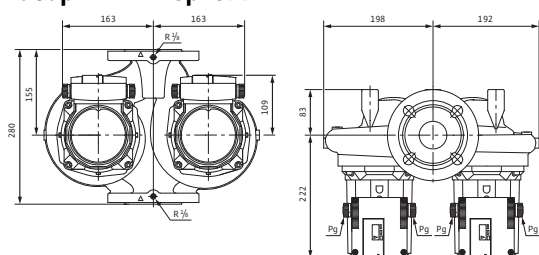

Габаритный чертеж фланца



Схема подключения



Подключение к сети 1~230 В, 50 Гц

Полная защита мотора со встроенной электронной системой размыкания в клеммной коробке для всех ступеней частоты вращения

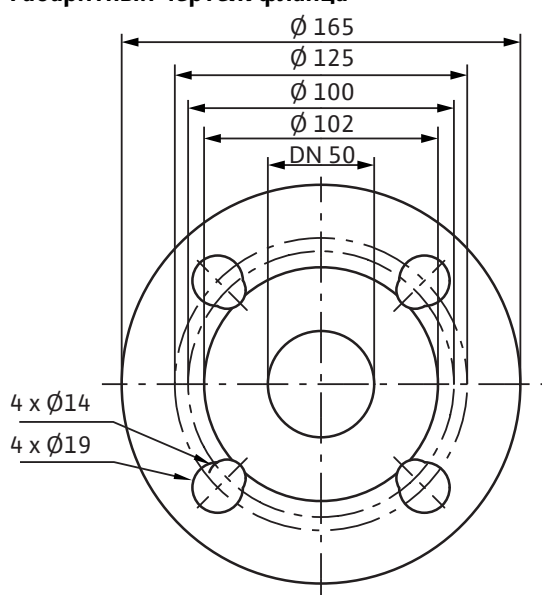
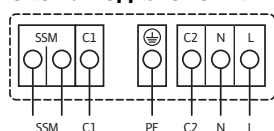
Выключение: размыкание всех фаз мотора посредством встроенной электронной системы размыкания

Сброс: требуется ручной сброс на клеммной коробке

Допустимая нагрузка на беспотенциальный размыкающий контакт по VDI 3814 для обобщенной сигнализации неисправности (SSM) 1 А, 250 В ~

Функции см. в каталоге Wilo, главе «Управление насосом Wilo-Control, рекомендации по выбору и монтажу»

Рабочее колесо	Синтетический материал (PP - 50% GF)
Вал насоса	Нержавеющая сталь (X46Cr13)
Подшипники	Металлографит

Минимальный подпор на всасывающем патрубке во избежание кавитации при температуре перекачиваемой воды

Минимальное давление на входе при температурах жидкости 50/95 /110/130°C	3 / 10 / 16 / 29 м
--	--------------------

Данные для заказа

Изделие	Wilo
Тип	TOP-SD 50/10
Арт.-№	2080083
Вес, прим.	<i>m</i> 34 кг

• = имеется, - = отсутствует

Лист данных: Wilo-TOP-SD 50/10 (3~400/230 V, PN 6/10)

Характеристики Трехфазный ток – работа одного насоса

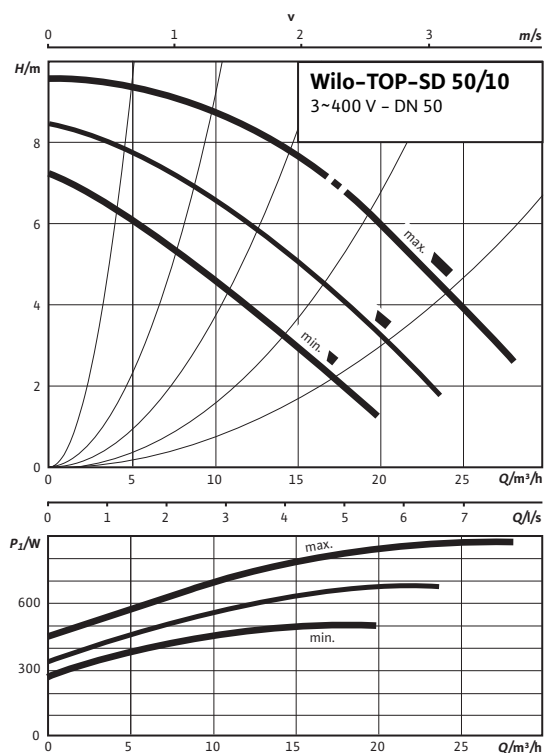

Характеристики Трехфазный ток – работа двух насосов

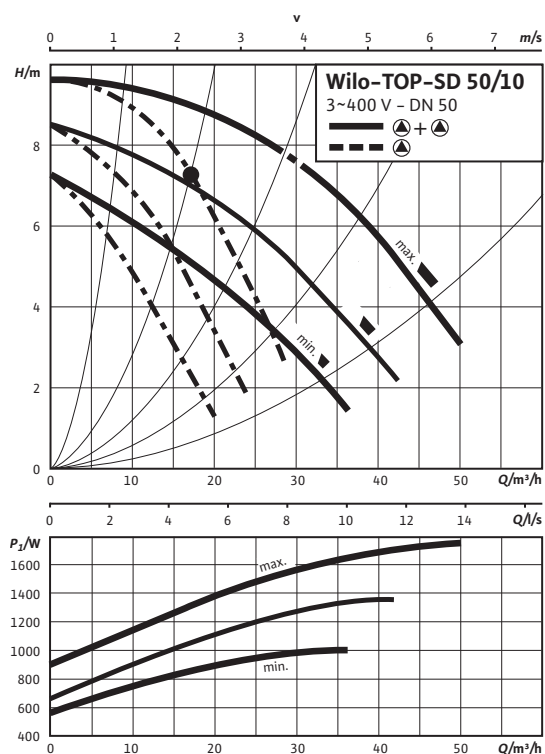

Допустимая перекачиваемая среда (другие среды по запросу)

Вода систем отопления (согласно VDI 2035)

Водогликолевая смесь (макс. 1:1; при доле гликоля более 20 % необходимо проверять рабочие характеристики)

Допустимая область применения

Диапазон температур при макс. температуре окружающей среды +40 °C

-20 до +130 (в кратковременном режиме 2 ч: +140) (при использовании защитного модуля Wilo-C: от -20 до +110) °C

Макс. допустимое рабочее давление

P_{max} 6/10 bar

Подсоединения к трубопроводу

Фланец

Комбинированный фланец PN6/10 (фланец PN 16 согласно DIN 2533)

Номинальный внутренний диаметр фланца

DN 50

Габаритная длина

l_0 280 мм

Мотор/электроника

Создаваемые помехи

EN 61000-6-3

Помехозащищенность

EN 61000-6-2

Степень защиты

IP X4D

Класс изоляции

H

Подключение к сети

3~400/230 V, 50 Hz

Номинальная мощность мотора

P_2 450 W

Частота вращения

N 2000 / 2300 / 2700 об/мин

Потребляемая мощность

P_1 500 / 680 / 880 W

Ток при 3~400 В

I 0,89 / 1,20 / 1,73 A

Ток при 3~230 В

I 1,54 / 2,09 / 3,00 A

Резьбовой ввод для кабеля

PG 2x13,5

Защита мотора

Встроенная

Материалы

Корпус насоса

Серый чугун (EN-GJL-250)

Рабочее колесо

Синтетический материал (PP - 50% GF)

Лист данных: Wilo-**TOP-SD 50/10** (3~400/230 V, PN 6/10)

Габаритный чертеж

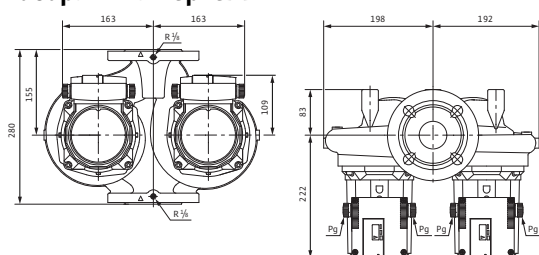

Габаритный чертеж фланца



Схема подключения



Подключение к сети 3~400 В, 50 Гц

3~230 В, 50 Гц (опционально со штекером переключения 3~230 В)

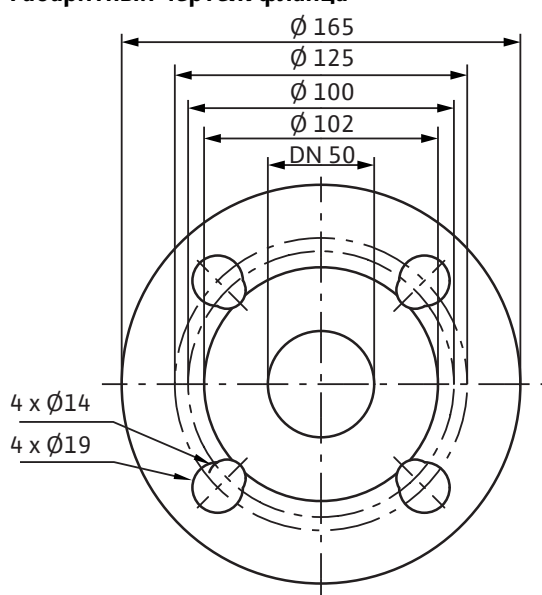
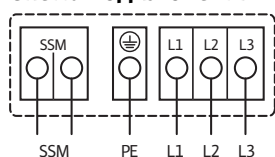
Полная защита мотора со встроенной электронной системой размыкания в клеммной коробке для всех ступеней частоты вращения

Выключение: размыкание всех фаз мотора посредством встроенной электронной

системы отключения

Сброс: требуется ручной сброс на клеммной коробке

Предельно допустимая нагрузка на беспотенциальный контакт (по VDI 3814) для обобщенной сигнализации неисправности (SSM) 1 А, 250 В ~.

Функции см. в каталоге Wilo, главе «Управление насосом Wilo-Control, рекомендации по выбору и монтажу»

Вал насоса	Нержавеющая сталь (X46Cr13)
------------	-----------------------------

Подшипники	Металлографит
------------	---------------

Минимальный подпор на всасывающей патрубке во избежание кавитации при температуре перекачиваемой воды

Минимальное давление на входе при температурах жидкости 50/95 /110/130°C	3 / 10 / 16 / 29 м
--	--------------------

Данные для заказа

Изделие	Wilo
Тип	TOP-SD 50/10
Арт.-№	2080084
Вес, прим.	<i>m</i> 34 кг

• = имеется, - = отсутствует

Лист данных: Wilo-TOP-SD 50/15 (3~400/230 V, PN 6/10)

Характеристики Трехфазный ток – работа одного насоса

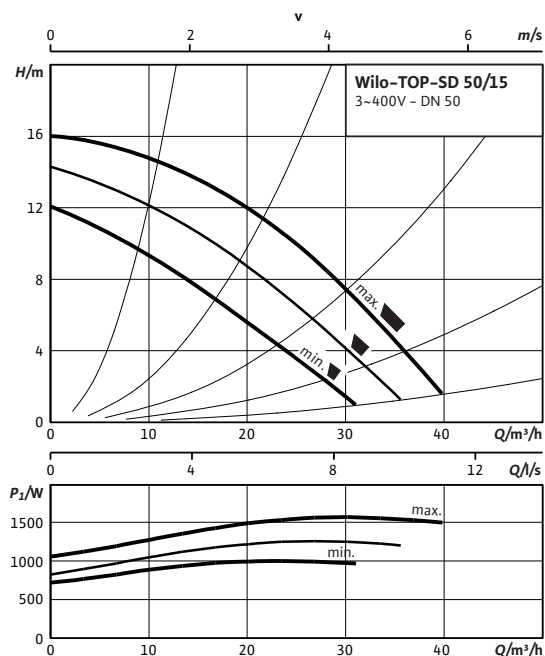

Характеристики Трехфазный ток – работа двух насосов

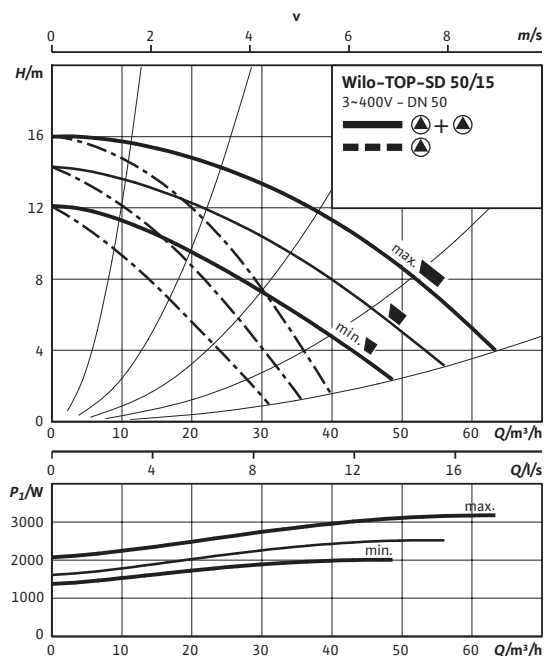

Допустимая перекачиваемая среда (другие среды по запросу)

Вода систем отопления (согласно VDI 2035)

Водогликолевая смесь (макс. 1:1; при доле гликоля более 20 % необходимо проверять рабочие характеристики)

Допустимая область применения

Диапазон температур при макс. температуре окружающей среды +40 °C

-20 до +130 (в кратковременном режиме 2 ч: +140) (при использовании защитного модуля Wilo-C: от -20 до +110) °C

Макс. допустимое рабочее давление

P_{max} 6/10 bar

Подсоединения к трубопроводу

Фланец

Комбинированный фланец PN6/10 (фланец PN 16 согласно EN 1092-2)

Номинальный внутренний диаметр фланца

DN 50

Габаритная длина

l_0 340 мм

Мотор/электроника

Создаваемые помехи

EN 61000-6-3

Помехозащищенность

EN 61000-6-2

Степень защиты

IP X4D

Класс изоляции

H

Подключение к сети

3~400/230 V, 50 Hz

Номинальная мощность мотора

P_2 1100 W

Частота вращения

N 2200 / 2500 / 2800 об/мин

Потребляемая мощность

P_1 1005 / 1260 / 1570 W

Ток при 3~400 В

I 1,81 / 2,25 / 3,13 A

Ток при 3~230 В

I 3,14 / 3,90 / 5,43 A

Резьбовой ввод для кабеля

PG 2x13,5

Защита мотора

Встроенная

Материалы

Корпус насоса

Серый чугун (EN-GJL-250)

Рабочее колесо

Синтетический материал (PP - 50% GF)

Лист данных: Wilo-TOP-SD 50/15 (3~400/230 V, PN 6/10)

Габаритный чертеж

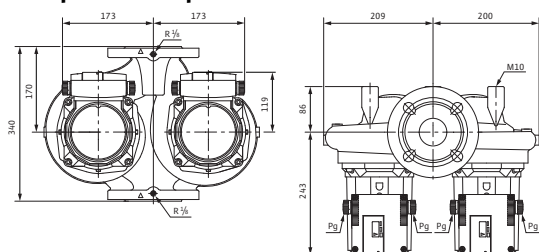

Габаритный чертеж фланца



Схема консоли



Схема подключения

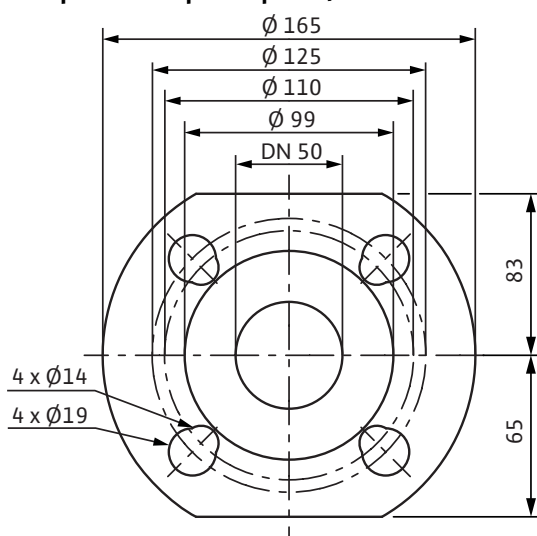

Подключение к сети 3~400 В, 50 Гц

3~230 В, 50 Гц (опционально со штекером переключения 3~230 В)

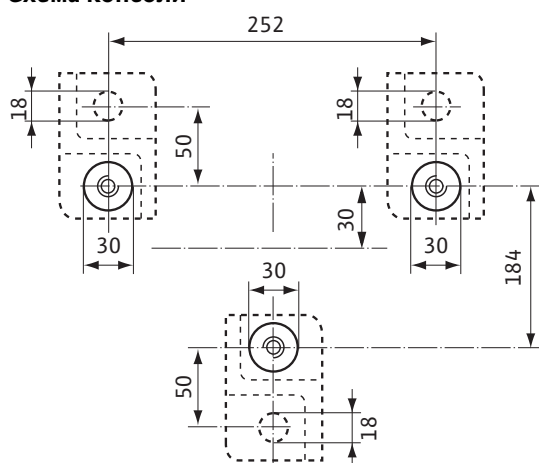
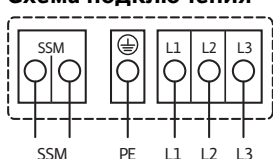
Полная защита мотора со встроенной электронной системой размыкания в клеммной коробке для всех ступеней частоты вращения

Выключение: размыкание всех фаз мотора посредством встроенной электронной системы отключения

Мы сохраняем за собой право на технические изменения

Сброс: требуется ручной сброс на клеммной коробке

Вал насоса	Нержавеющая сталь (X46Cr13)
------------	-----------------------------

Подшипники	Металлографит
------------	---------------

Минимальный подпор на всасывающей патрубке во избежание кавитации при температуре перекачиваемой воды

Минимальное давление на входе при температурах жидкости 50/95 /110/130°C	3 / 10 / 16 / 29 м
--	--------------------

Данные для заказа

Изделие	Wilo
Тип	TOP-SD 50/15
Арт.-№	2080086
Вес, прим.	<i>m</i> 46 кг

• = имеется, - = отсутствует

Лист данных: Wilo-TOP-SD 65/10 (1~230 V, PN 6/10)

Характеристики Переменный ток – работа одного насоса

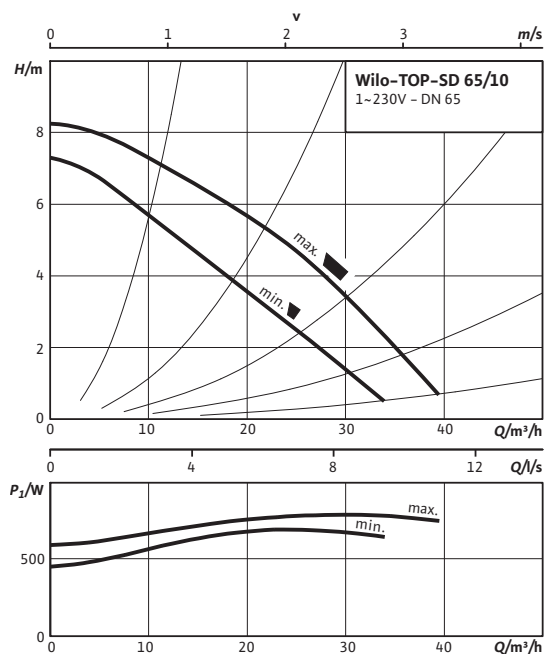

Характеристики Переменный ток – работа двух насосов

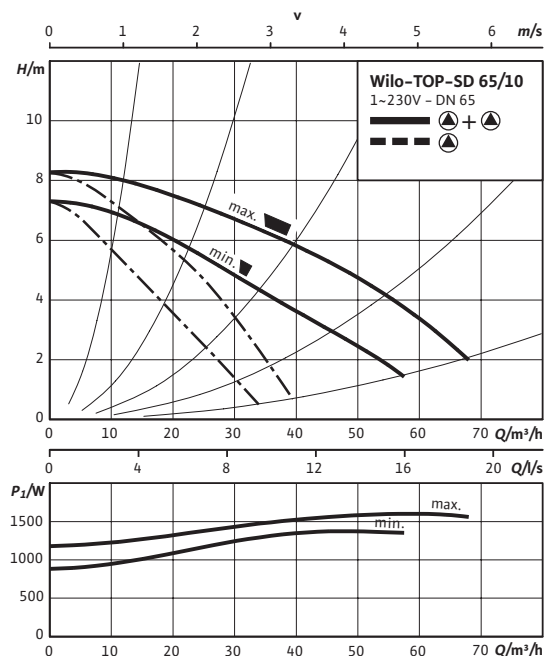

Допустимая перекачиваемая среда (другие среды по запросу)

Вода систем отопления (согласно VDI 2035)

Водогликолевая смесь (макс. 1:1; при доле гликоля более 20 % необходимо проверять рабочие характеристики)

Допустимая область применения

Диапазон температур при макс. температуре окружающей среды +40 °C

-20 до +130 (в кратковременном режиме 2 ч: +140) (при использовании защитного модуля Wilo-C: от -20 до +110) °C

Макс. допустимое рабочее давление

P_{max} 6/10 bar

Подсоединения к трубопроводу

Фланец

Комбинированный фланец PN6/10 (фланец PN 16 согласно DIN 2533)

Номинальный внутренний диаметр фланца

DN 65

Габаритная длина

l_o 340 мм

Мотор/электроника

Создаваемые помехи

EN 61000-6-3

Помехозащищенность

EN 61000-6-2

Степень защиты

IP X4D

Класс изоляции

H

Подключение к сети

1~230 V, 50 Hz

Номинальная мощность мотора

P_2 450 W

Частота вращения

N 2450 / 2800 об/мин

Потребляемая мощность 1~230 В

P_1 690 / 790 Вт

Ток при 1~230В

I 3,51 / 3,78 А

Ток при 3~230 В

I – А

Конденсатор

25,0 мкФ / 400 VDB

Резьбовой ввод для кабеля

PG 2x13,5

Защита мотора

Встроенная

Материалы

Корпус насоса

Серый чугун (EN-GJL-250)

Лист данных: Wilo-TOP-SD 65/10 (1~230 V, PN 6/10)

Габаритный чертеж

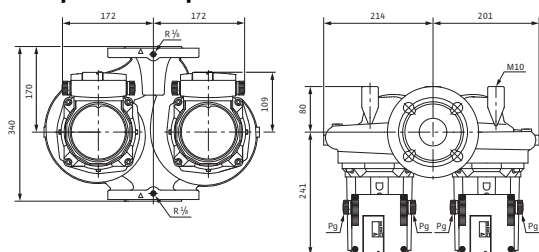

Габаритный чертеж фланца



Схема консоли



Схема подключения

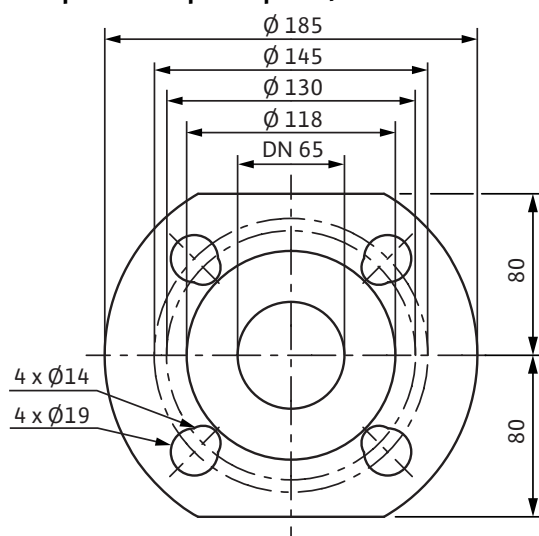

Подключение к сети 1~230 В, 50 Гц

Полная защита мотора со встроенной электронной системой размыкания в клеммной коробке для всех ступеней частоты вращения

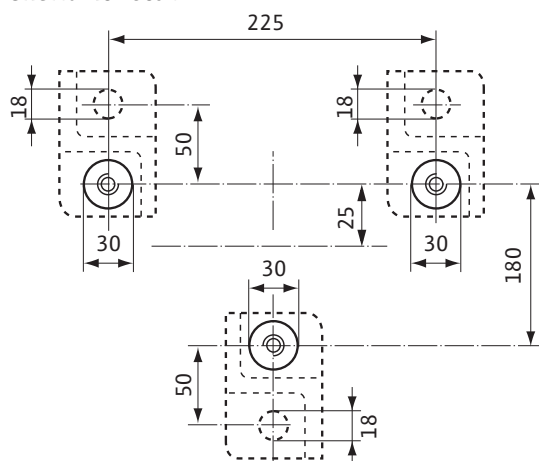
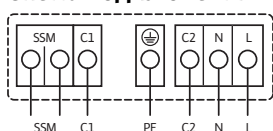
Выключение: размыкание всех фаз мотора посредством встроенной электронной системы размыкания

Сброс: требуется ручной сброс на клеммной коробке

Мы сохраняем за собой право на технические изменения
Допустимая нагрузка на беспотенциальный размыкающий контакт по VDI 3814 для обобщенной сигнализации неисправности (SSM) 1 А, 250 В ~

Рабочее колесо	Синтетический материал (PP - 50% GF)
Вал насоса	Нержавеющая сталь (X46Cr13)
Подшипники	Металлографит

Минимальный подпор на всасывающем патрубке во избежание кавитации при температуре перекачиваемой воды

Минимальное давление на входе при температурах жидкости 50/95 /110/130°C	3 / 10 / 16 / 29 м
--	--------------------

Данные для заказа

Изделие	Wilo
Тип	TOP-SD 65/10
Арт.-№	2080087
Вес, прим.	<i>m</i> 38 кг

• = имеется, - = отсутствует

Лист данных: Wilo-TOP-SD 65/10 (3~400/230 V, PN 6/10)

Характеристики Трехфазный ток – работа одного насоса

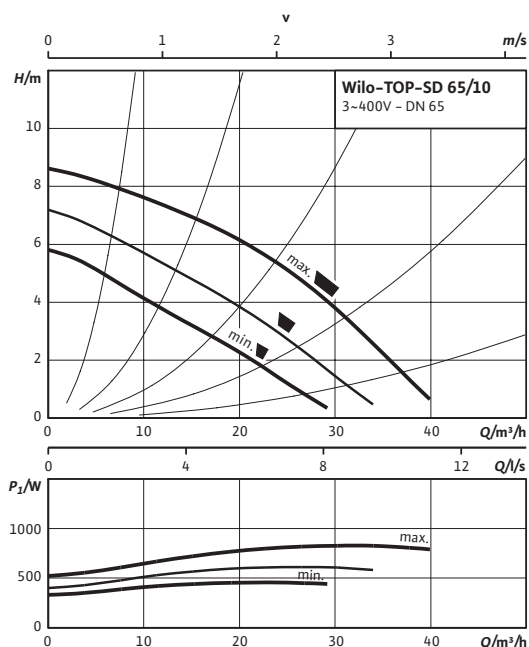

Характеристики Трехфазный ток – работа двух насосов

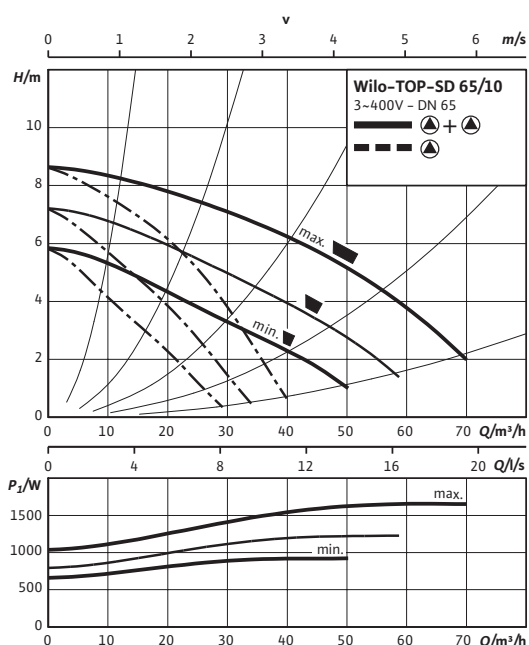

Допустимая перекачиваемая среда (другие среды по запросу)

Вода систем отопления (согласно VDI 2035)

Водогликолевая смесь (макс. 1:1; при доле гликоля более 20 % необходимо проверять рабочие характеристики)

Допустимая область применения

Диапазон температур при макс. температуре окружающей среды +40 °C

-20 до +130 (в кратковременном режиме 2 ч: +140) (при использовании защитного модуля Wilo-C: от -20 до +110) °C

Макс. допустимое рабочее давление

P_{max} 6/10 bar

Подсоединения к трубопроводу

Фланец

Комбинированный фланец PN6/10 (фланец PN 16 согласно DIN 2533)

Номинальный внутренний диаметр фланца

DN 65

Габаритная длина

l_0 340 мм

Мотор/электроника

Создаваемые помехи

EN 61000-6-3

Помехозащищенность

EN 61000-6-2

Степень защиты

IP X4D

Класс изоляции

H

Подключение к сети

3~400/230 V, 50 Hz

Номинальная мощность мотора

P_2 450 W

Частота вращения

N 1950 / 2250 / 2650 об/мин

Потребляемая мощность

P_1 470 / 630 / 845 W

Ток при 3~400 В

I 0,83 / 1,10 / 1,67 A

Ток при 3~230 В

I 1,44 / 1,91 / 2,89 A

Резьбовой ввод для кабеля

PG 2x13,5

Защита мотора

Встроенная

Материалы

Корпус насоса

Серый чугун (EN-GJL-250)

Рабочее колесо

Синтетический материал (PP - 50% GF)

Лист данных: Wilo-TOP-SD 65/10 (3~400/230 V, PN 6/10)

Габаритный чертеж

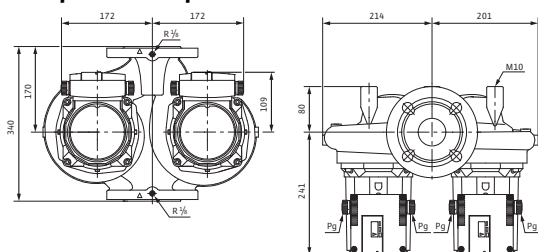

Габаритный чертеж фланца



Схема консоли



Схема подключения

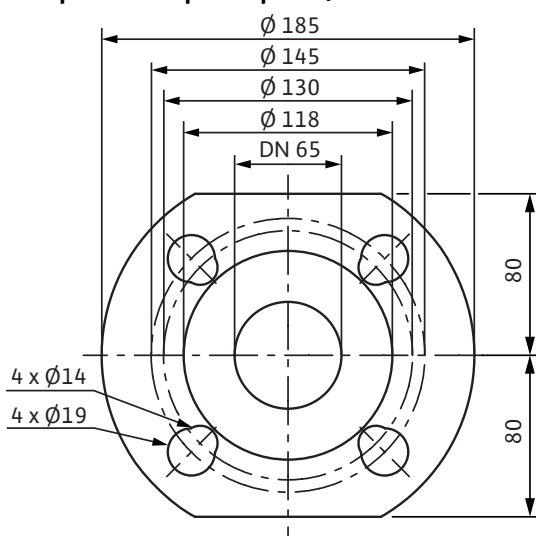

Подключение к сети 3~400 В, 50 Гц

3~230 В, 50 Гц (опционально со штекером переключения 3~230 В)

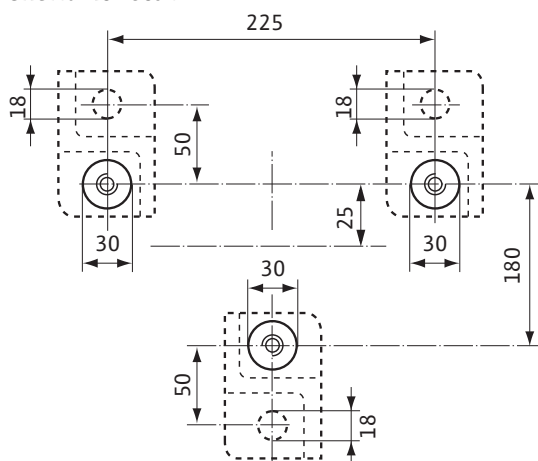
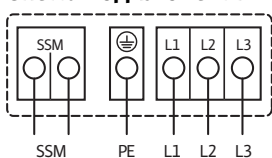
Полная защита мотора со встроенной электронной системой размыкания в клеммной коробке для всех ступеней частоты вращения

Выключение: размыкание всех фаз мотора посредством встроенной электронной системы отключения

Сброс: требуется ручной сброс на клеммной коробке

Вал насоса	Нержавеющая сталь (X46Cr13)
------------	-----------------------------

Подшипники	Металлографит
------------	---------------

Минимальный подпор на всасывающей патрубке во избежание кавитации при температуре перекачиваемой воды

Минимальное давление на входе при температурах жидкости 50/95 /110/130°C	3 / 10 / 16 / 29 м
--	--------------------

Данные для заказа

Изделие	Wilo
Тип	TOP-SD 65/10
Арт.-№	2080088
Вес, прим.	<i>m</i> 38 кг

* = имеется, - = отсутствует

Лист данных: Wilo-TOP-SD 65/13 (3~400/230 V, PN 6/10)

Характеристики Трехфазный ток – работа одного насоса

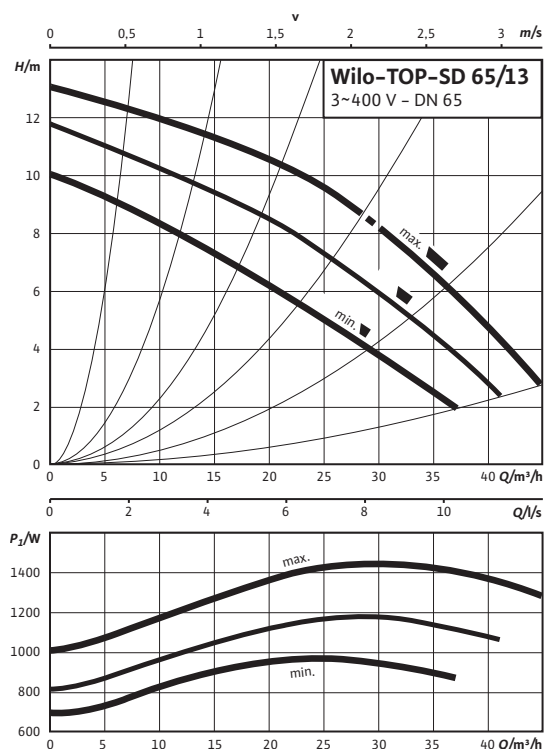

Характеристики Трехфазный ток – работа двух насосов

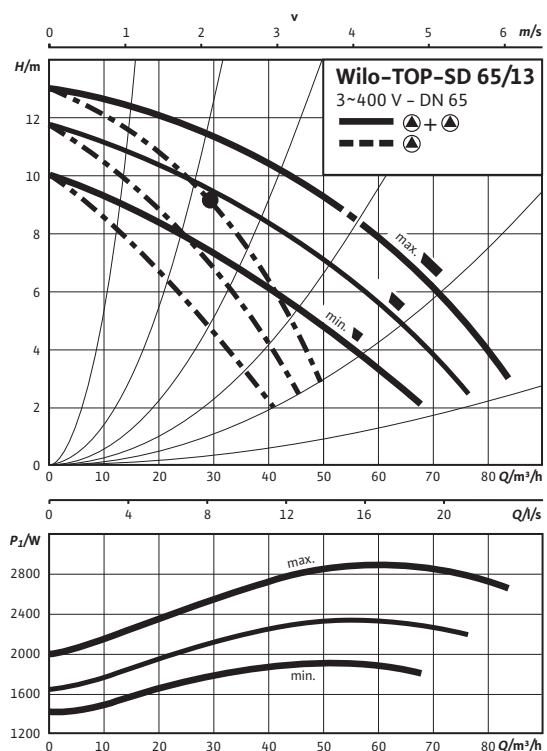

Допустимая перекачиваемая среда (другие среды по запросу)

Вода систем отопления (согласно VDI 2035)

Водогликолевая смесь (макс. 1:1; при доле гликоля более 20 % необходимо проверять рабочие характеристики)

Допустимая область применения

Диапазон температур при макс. температуре окружающей среды +40 °C

-20 до +130 (в кратковременном режиме 2 ч: +140) (при использовании защитного модуля Wilo-C: от -20 до +110) °C

Макс. допустимое рабочее давление

P_{max} 6/10 bar

Подсоединения к трубопроводу

Фланец

Комбинированный фланец PN6/10 (фланец PN 16 согласно DIN 2533)

Номинальный внутренний диаметр фланца

DN 65

Габаритная длина

l_0 340 мм

Мотор/электроника

Создаваемые помехи

EN 61000-6-3

Помехозащищенность

EN 61000-6-2

Степень защиты

IP X4D

Класс изоляции

H

Подключение к сети

3~400/230 V, 50 Hz

Номинальная мощность мотора

P_2 1100 W

Частота вращения

N 2250 / 2550 / 2800 об/мин

Потребляемая мощность

P_1 960 / 1180 / 1450 W

Ток при 3~400 В

I 1,74 / 2,10 / 2,93 A

Ток при 3~230 В

I 3,00 / 3,64 / 5,07 A

Резьбовой ввод для кабеля

PG 2x13,5

Защита мотора

Встроенная

Материалы

Корпус насоса

Серый чугун (EN-GJL-250)

Рабочее колесо

Синтетический материал (PP - 50% GF)

Лист данных: Wilo-**TOP-SD 65/13** (3~400/230 V, PN 6/10)

Габаритный чертеж



Схема консоли



Схема подключения

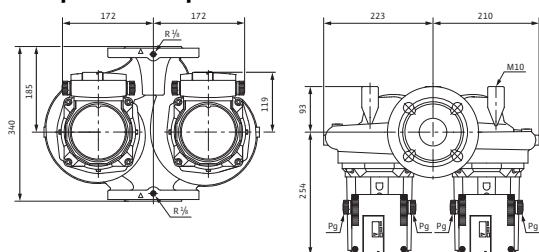

Подключение к сети 3~400 В, 50 Гц

3~230 В, 50 Гц (опционально со штекером переключения 3~230 В)

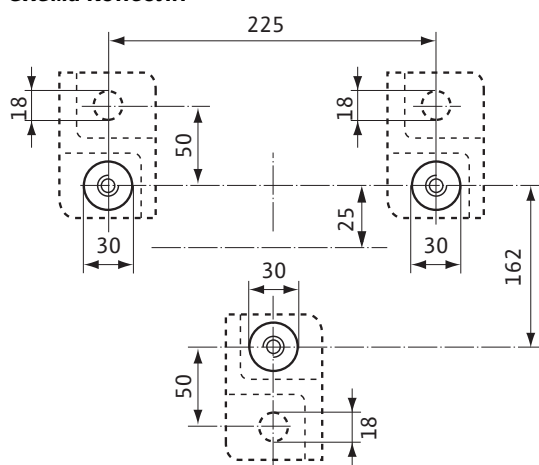
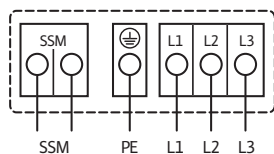
Полная защита мотора со встроенной электронной системой размыкания в клеммной коробке для всех ступеней частоты вращения

Выключение: размыкание всех фаз мотора посредством встроенной электронной системы отключения

Сброс: требуется ручной сброс на клеммной коробке

Предельно допустимая нагрузка на беспотенциальный контакт (по VDI 3814) для обобщенной сигнализации неисправности (SSM) 1 А, 250 В ~.

Функции см. в каталоге Wilo, главе «Управление насосом Wilo-Control, рекомендации по выбору и монтажу»

Вал насоса	Нержавеющая сталь (X46Cr13)
------------	-----------------------------

Подшипники	Металлографит
------------	---------------

Минимальный подпор на всасывающей патрубке во избежание кавитации при температуре перекачиваемой воды

Минимальное давление на входе при температурах жидкости 50/95 /110/130°C	3 / 10 / 16 / 29 м
--	--------------------

Данные для заказа

Изделие	Wilo
Тип	TOP-SD 65/13
Арт.-№	2080089
Вес, прим.	<i>m</i> 51 кг

• = имеется, - = отсутствует

Лист данных: Wilo-TOP-SD 65/15 (3~400/230 V, PN 6/10)

Характеристики Трехфазный ток – работа одного насоса

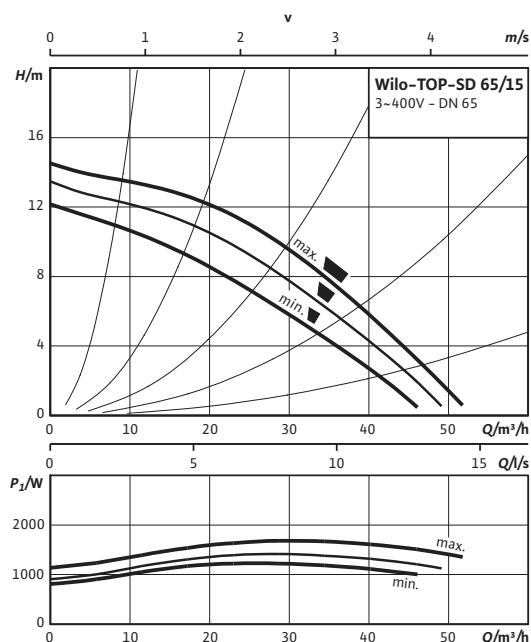

Характеристики Трехфазный ток – работа двух насосов

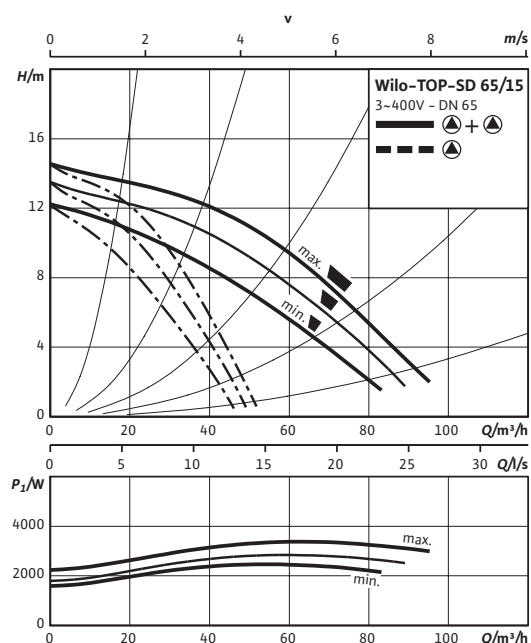

Допустимая перекачиваемая среда (другие среды по запросу)

Вода систем отопления (согласно VDI 2035)

Водогликолевая смесь (макс. 1:1; при доле гликоля более 20 % необходимо проверять рабочие характеристики)

Допустимая область применения

Диапазон температур при макс. температуре окружающей среды +40 °C

-20 до +130 (в кратковременном режиме 2 ч: +140) (при использовании защитного модуля Wilo-C: от -20 до +110) °C

Макс. допустимое рабочее давление

P_{max} 6/10 bar

Подсоединения к трубопроводу

Фланец

Комбинированный фланец PN6/10 (фланец PN 16 согласно DIN 2533)

Номинальный внутренний диаметр фланца

DN 65

Габаритная длина

l_0 340 мм

Мотор/электроника

Создаваемые помехи

EN 61000-6-3

Помехозащищенность

EN 61000-6-2

Степень защиты

IP X4D

Класс изоляции

H

Подключение к сети

3~400/230 V, 50 Hz

Номинальная мощность мотора

P_2 1300 W

Частота вращения

N 2500 / 2700 / 2850 об/мин

Потребляемая мощность

P_1 1240 / 1425 / 1685 W

Ток при 3~400 В

I 2,18 / 2,52 / 3,41 A

Ток при 3~230 В

I 3,78 / 4,36 / 5,91 A

Резьбовой ввод для кабеля

PG 2x13,5

Защита мотора

Встроенная

Материалы

Корпус насоса

Серый чугун (EN-GJL-250)

Рабочее колесо

Синтетический материал (PP - 50% GF)

Лист данных: Wilo-**TOP-SD 65/15** (3~400/230 V, PN 6/10)

Габаритный чертёж



Схема консоли



Схема подключения

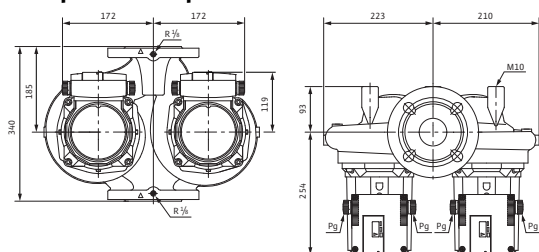

Подключение к сети 3~400 В, 50 Гц

3~230 В, 50 Гц (опционально со штекером переключения 3~230 В)

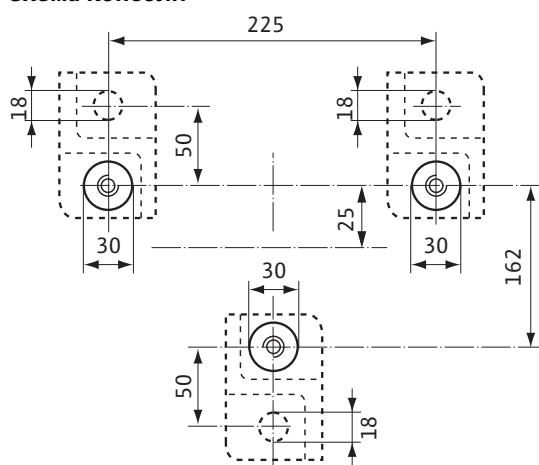
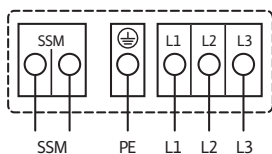
Полная защита мотора со встроенной электронной системой размыкания в клеммной коробке для всех ступеней частоты вращения

Выключение: размыкание всех фаз мотора посредством встроенной электронной

системы отключения

Сброс: требуется ручной сброс на клеммной коробке

Предельно допустимая нагрузка на беспотенциальный контакт (по VDI 3814) для обобщенной сигнализации неисправности (SSM) 1 А, 250 В ~.

Функции см. в каталоге Wilo, главе «Управление насосом Wilo-Control, рекомендации по выбору и монтажу»

Вал насоса	Нержавеющая сталь (X46Cr13)
------------	-----------------------------

Подшипники	Металлографит
------------	---------------

Минимальный подпор на всасывающей патрубке во избежание кавитации при температуре перекачиваемой воды

Минимальное давление на входе при температурах жидкости 50/95 /110/130°C	3 / 10 / 16 / 29 м
--	--------------------

Данные для заказа

Изделие	Wilo
---------	------

Тип	TOP-SD 65/15
-----	--------------

Арт.-№	2080090
--------	---------

Вес, прим.	<i>m</i>	56 кг
------------	----------	-------

• = имеется, - = отсутствует

Лист данных: Wilo-TOP-SD 80/7 (1~230 V, PN 6)

Характеристики Переменный ток – работа одного насоса

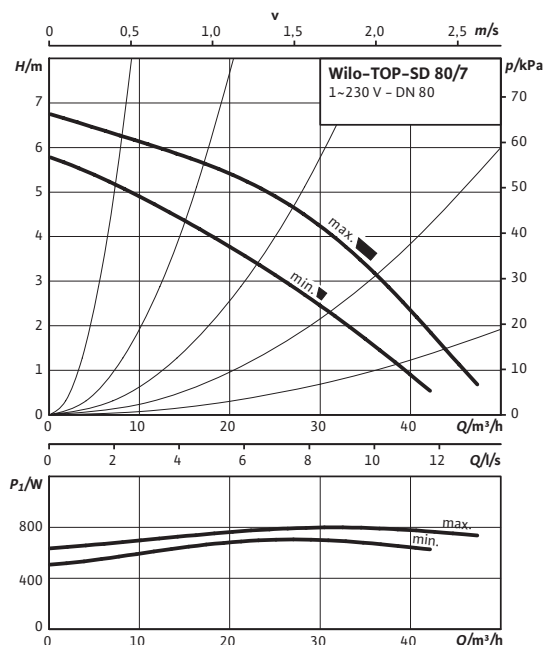

Характеристики Переменный ток – работа двух насосов

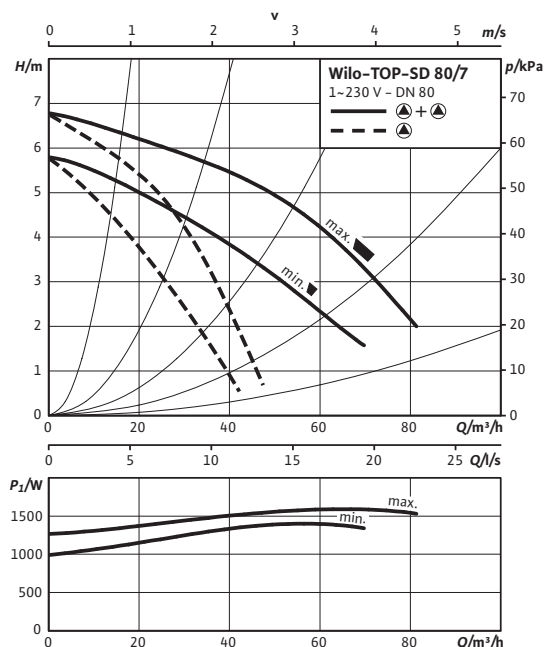

Допустимая перекачиваемая среда (другие среды по запросу)

Вода систем отопления (согласно VDI 2035)

Водогликолевая смесь (макс. 1:1; при доле гликоля более 20 % необходимо проверять рабочие характеристики)

Допустимая область применения

Диапазон температур при макс. температуре окружающей среды +40 °C

-20 до +130 (в кратковременном режиме 2 ч: +140) (при использовании защитного модуля Wilo-C: от -20 до +110) °C

Макс. допустимое рабочее давление

P_{max} 6 bar

Подсоединения к трубопроводу

Фланец

Фланец PN 6 (рассчитан PN 16 согласно EN 1092-2)

Номинальный внутренний диаметр фланца

DN 80

Габаритная длина

l_0 360 мм

Мотор/электроника

Создаваемые помехи

EN 61000-6-3

Помехозащищенность

EN 61000-6-2

Степень защиты

IP X4D

Класс изоляции

H

Подключение к сети

1~230 V, 50 Hz

Номинальная мощность мотора

P_2 450 W

Частота вращения

N 2350 / 2800 об/мин

Потребляемая мощность 1~230 В

P_1 700 / 800 Вт

Ток при 1~230В

I 3,59 / 3,85 A

Ток при 3~230 В

I – A

Конденсатор

25,0 мкФ / 400 VDB

Резьбовой ввод для кабеля

PG 2x13,5

Защита мотора

Встроенная

Материалы

Корпус насоса

Серый чугун (EN-GJL-250)

Рабочее колесо

Синтетический материал (PP - 50% GF)

Лист данных: Wilo-TOP-SD 80/7 (1~230 V, PN 6)

Габаритный чертеж

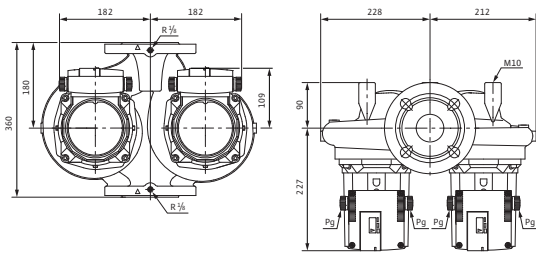

Габаритный чертеж фланца



Схема консоли



Схема подключения

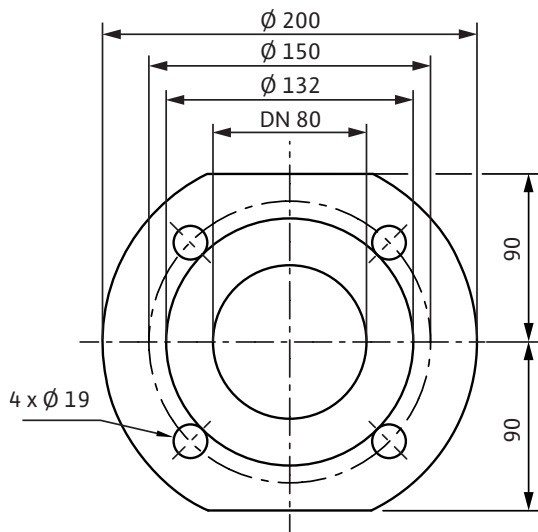

Подключение к сети 1~230 В, 50 Гц

Полная защита мотора со встроенной электронной системой размыкания в клеммной коробке для всех ступеней частоты вращения

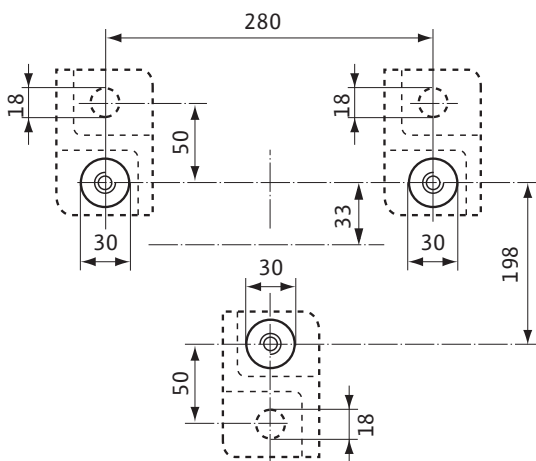
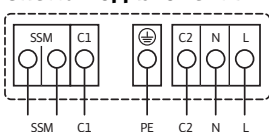
Выключение: размыкание всех фаз мотора посредством встроенной электронной системы размыкания

Сброс: требуется ручной сброс на клеммной коробке

Мы сохраняем за собой право на технические изменения без предварительного уведомления. Контакт по VDI 3814 для обобщенной сигнализации неисправности (SSM) 1 А, 250 В ~

Вал насоса	Нержавеющая сталь (X46Cr13)
------------	-----------------------------

Подшипники	Металлографит
------------	---------------

Минимальный подпор на всасывающей патрубке во избежание кавитации при температуре перекачиваемой воды

Минимальное давление на входе при температурах жидкости 50/95 /110/130°C	3 / 10 / 16 / 29 м
--	--------------------

Данные для заказа

Изделие	Wilo
Тип	TOP-SD 80/7
Арт.-№	2080091
Вес, прим.	<i>m</i> 46 кг

• = имеется, - = отсутствует

Лист данных: Wilo-TOP-SD 80/10 (3~400/230 V, PN 6)

Характеристики Трехфазный ток – работа одного насоса

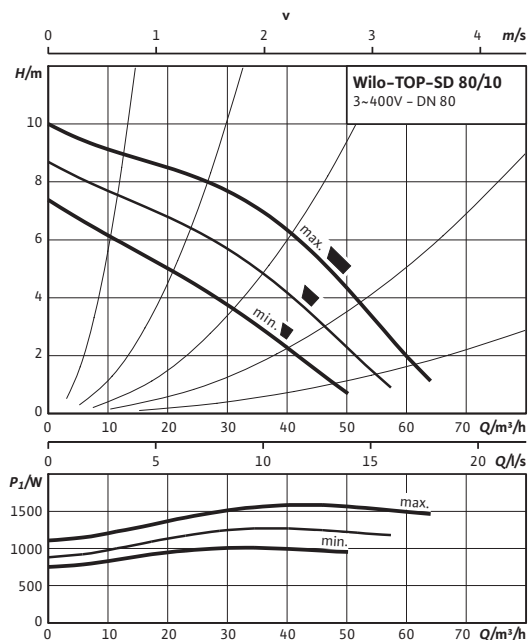

Характеристики Трехфазный ток – работа двух насосов

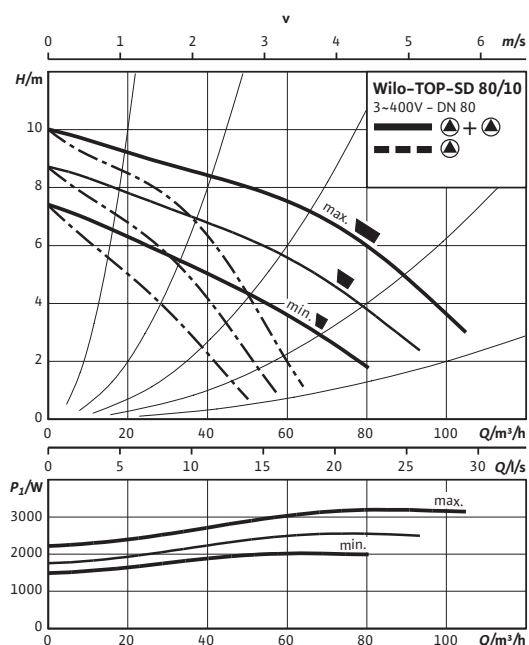

Допустимая перекачиваемая среда (другие среды по запросу)

Вода систем отопления (согласно VDI 2035)

Водогликолевая смесь (макс. 1:1; при доле гликоля более 20 % необходимо проверять рабочие характеристики)

Допустимая область применения

Диапазон температур при макс. температуре окружающей среды +40 °C

-20 до +130 (в кратковременном режиме 2 ч: +140) (при использовании защитного модуля Wilo-C: от -20 до +110) °C

Макс. допустимое рабочее давление

P_{max} 6 bar

Подсоединения к трубопроводу

Фланец

Фланец PN 6 (рассчитан PN 16 согласно EN 1092-2)

Номинальный внутренний диаметр фланца

DN 80

Габаритная длина

l_0 360 мм

Мотор/электроника

Создаваемые помехи

EN 61000-6-3

Помехозащищенность

EN 61000-6-2

Степень защиты

IP X4D

Класс изоляции

H

Подключение к сети

3~400/230 V, 50 Hz

Номинальная мощность мотора

P_2 1100 W

Частота вращения

N 2150 / 2500 / 2800 об/мин

Потребляемая мощность

P_1 1015 / 1290 / 1590 W

Ток при 3~400 В

I 1,84 / 2,29 / 3,13 A

Ток при 3~230 В

I 3,19 / 3,96 / 5,43 A

Резьбовой ввод для кабеля

PG 2x13,5

Защита мотора

Встроенная

Материалы

Корпус насоса

Серый чугун (EN-GJL-250)

Рабочее колесо

Синтетический материал (PP - 50% GF)

Вал насоса

Нержавеющая сталь (X46Cr13)

Лист данных: Wilo-TOP-SD 80/10 (3~400/230 V, PN 6)

Габаритный чертеж

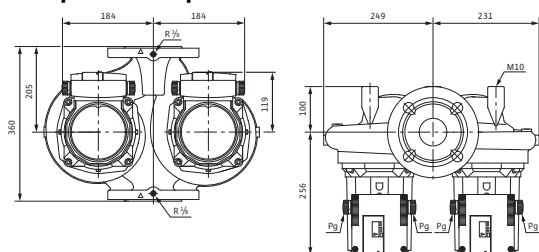

Габаритный чертеж фланца



Схема консоли



Подшипники

Металлографит

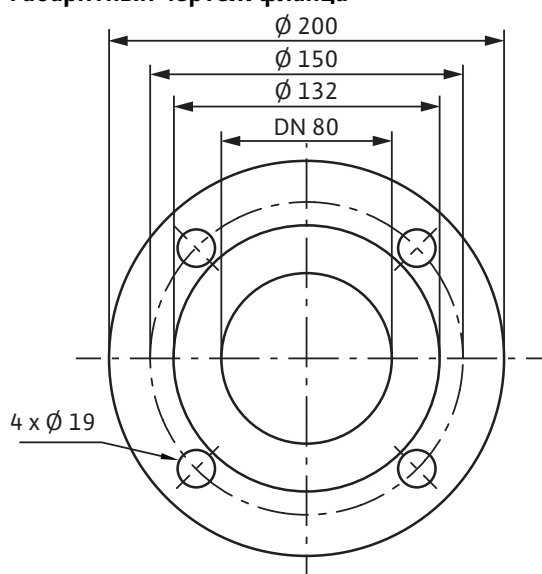
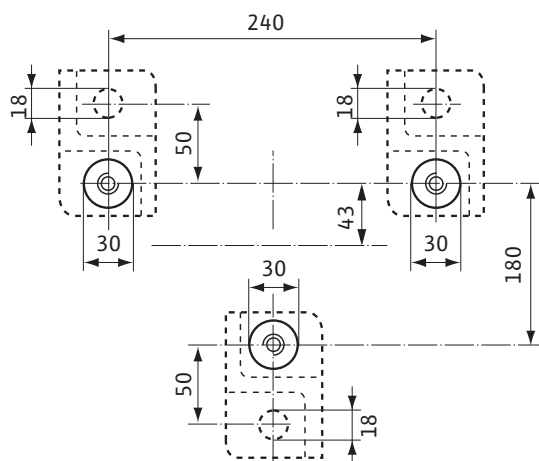
Минимальный подпор на всасывающем патрубке во избежание кавитации при температуре перекачиваемой воды

Минимальное давление на входе при температурах жидкости 50/95 /110/130°C

3 / 10 / 16 / 29 м

Данные для заказа

Изделие	Wilo	
Тип	TOP-SD 80/10	
Арт.-№	2080092	
Вес, прим.	<i>m</i>	57 кг

• = имеется, - = отсутствует

Лист данных: Wilo-TOP-SD 80/10 (3~400/230 V, PN 6)

Схема подключения

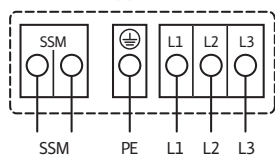

Подключение к сети 3~400 В, 50 Гц

3~230 В, 50 Гц (опционально со штекером переключения 3~230 В)

Полная защита мотора со встроенной электронной системой размыкания в клеммной коробке для всех ступеней частоты вращения

Выключение: размыкание всех фаз мотора посредством встроенной электронной

системы отключения

Сброс: требуется ручной сброс на клеммной коробке

Предельно допустимая нагрузка на беспотенциальный контакт (по VDI 3814)

для обобщенной сигнализации неисправности (SSM) 1 А, 250 В ~.

Функции см. в каталоге Wilo, главе «Управление насосом Wilo-Control, рекомендации по выбору и монтажу»

Лист данных: Wilo-TOP-SD 80/10 (3~400/230 V, PN 10)

Характеристики Трехфазный ток – работа одного насоса

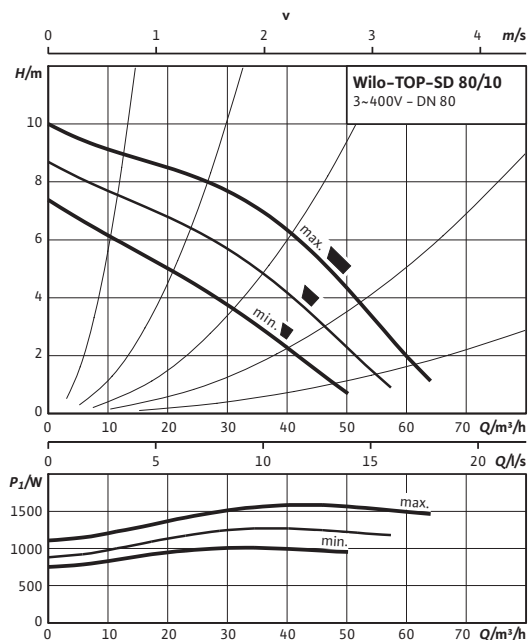

Характеристики Трехфазный ток – работа двух насосов

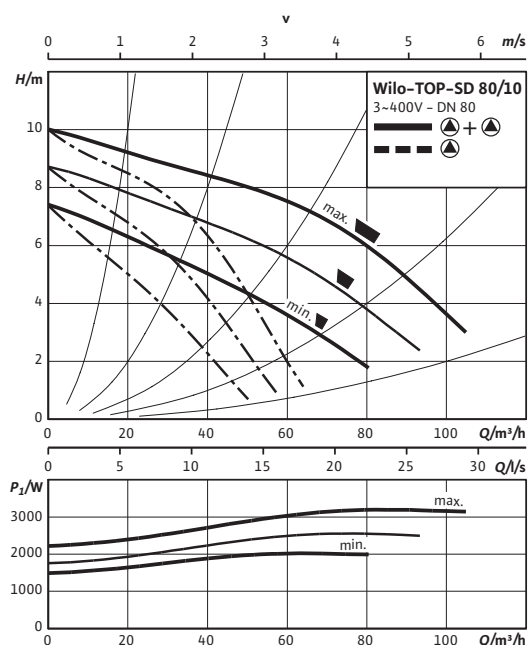

Допустимая перекачиваемая среда (другие среды по запросу)

Вода систем отопления (согласно VDI 2035)

Водогликолевая смесь (макс. 1:1; при доле гликоля более 20 % необходимо проверять рабочие характеристики)

Допустимая область применения

Диапазон температур при макс. температуре окружающей среды +40 °C

-20 до +130 (в кратковременном режиме 2 ч: +140) (при использовании защитного модуля Wilo-C: от -20 до +110) °C

Макс. допустимое рабочее давление

P_{max} 10 bar

Подсоединения к трубопроводу

Фланец

Фланец PN16 (согласно EN 1092-2)

Номинальный внутренний диаметр фланца

DN 80

Габаритная длина

l_0 360 мм

Мотор/электроника

Создаваемые помехи

EN 61000-6-3

Помехозащищенность

EN 61000-6-2

Степень защиты

IP X4D

Класс изоляции

H

Подключение к сети

3~400/230 V, 50 Hz

Номинальная мощность мотора

P_2 1100 W

Частота вращения

N 2150 / 2500 / 2800 об/мин

Потребляемая мощность

P_1 1015 / 1290 / 1590 W

Ток при 3~400 В

I 1,84 / 2,29 / 3,13 A

Ток при 3~230 В

I 3,19 / 3,96 / 5,43 A

Резьбовой ввод для кабеля

PG 2x13,5

Защита мотора

Встроенная

Материалы

Корпус насоса

Серый чугун (EN-GJL-250)

Рабочее колесо

Синтетический материал (PP - 50% GF)

Вал насоса

Нержавеющая сталь (X46Cr13)

Лист данных: Wilo-TOP-SD 80/10 (3~400/230 V, PN 10)

Габаритный чертеж

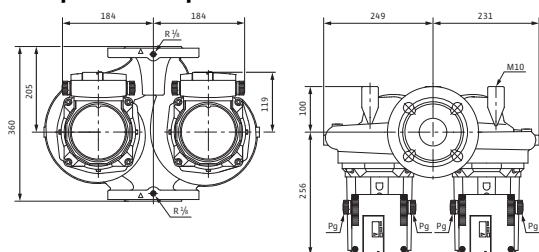

Габаритный чертеж фланца



Схема консоли



Подшипники

Металлографит

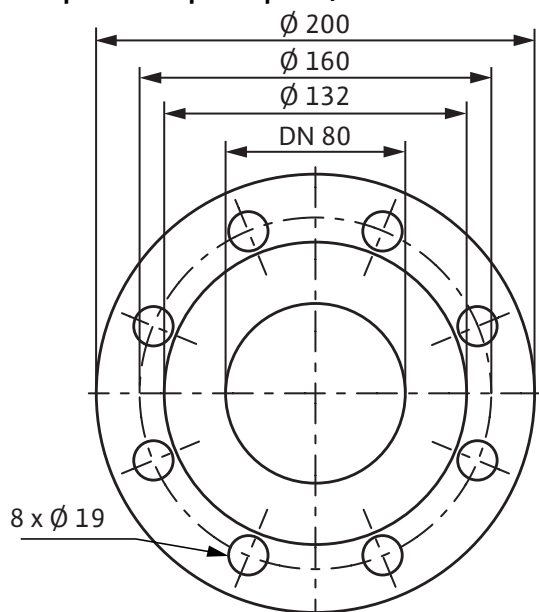
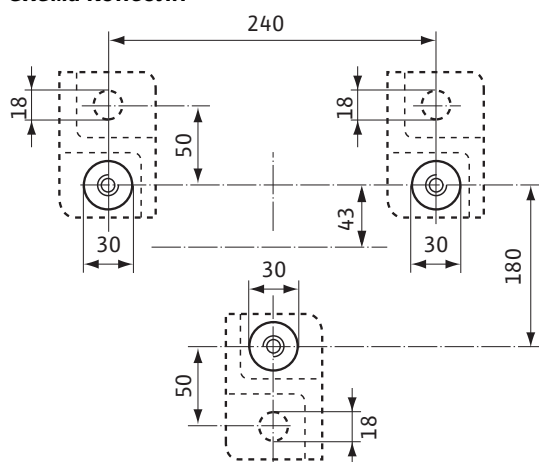
Минимальный подпор на всасывающем патрубке во избежание кавитации при температуре перекачиваемой воды

Минимальное давление на входе при температурах жидкости 50/95 /110/130°C

3 / 10 / 16 / 29 м

Данные для заказа

Изделие	Wilo	
Тип	TOP-SD 80/10	
Арт.-№	2080093	
Вес, прим.	<i>m</i>	57 кг

• = имеется, - = отсутствует

Лист данных: Wilo-TOP-SD 80/10 (3~400/230 V, PN 10)

Схема подключения

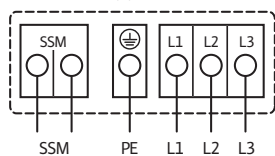

Подключение к сети 3~400 В, 50 Гц

3~230 В, 50 Гц (опционально со штекером переключения 3~230 В)

Полная защита мотора со встроенной электронной системой размыкания в клеммной коробке для всех ступеней частоты вращения

Выключение: размыкание всех фаз мотора посредством встроенной электронной

системы отключения

Сброс: требуется ручной сброс на клеммной коробке

Предельно допустимая нагрузка на беспотенциальный контакт (по VDI 3814)

для обобщенной сигнализации неисправности (SSM) 1 А, 250 В ~.

Функции см. в каталоге Wilo, главе «Управление насосом Wilo-Control, рекомендации по выбору и монтажу»

Лист данных: Wilo-TOP-SD 80/15 (3~400 V, PN 6)

Характеристики Трехфазный ток – работа одного насоса

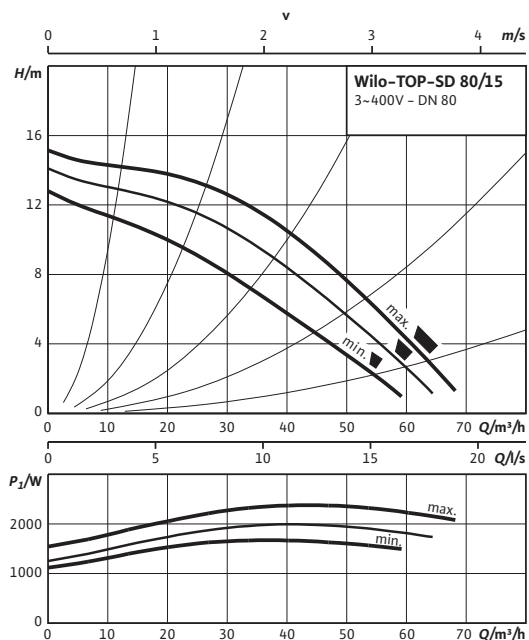

Характеристики Трехфазный ток – работа двух насосов

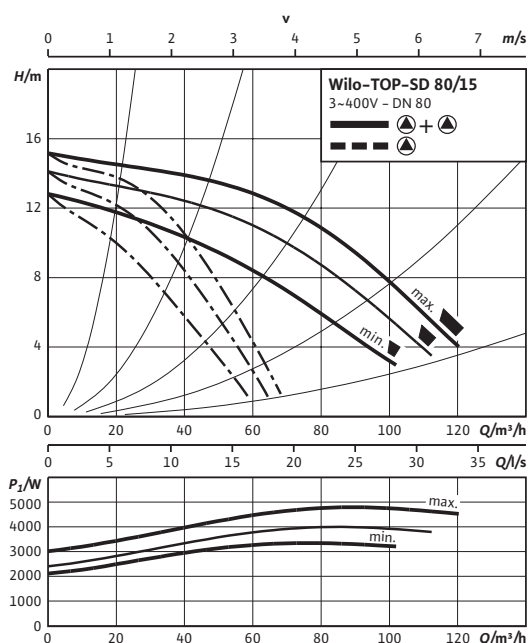

Допустимая перекачиваемая среда (другие среды по запросу)

Вода систем отопления (согласно VDI 2035)

Водогликолевая смесь (макс. 1:1; при доле гликоля более 20 % необходимо проверять рабочие характеристики)

Допустимая область применения

Диапазон температур при макс. температуре окружающей среды +40 °C: -20...+110 °C

Макс. допустимое рабочее давление: P_{max} 6 bar

Подсоединения к трубопроводу

Фланец: Фланец PN 6 (рассчитан PN 16 согласно EN 1092-2)

Номинальный внутренний диаметр фланца: DN 80

Габаритная длина: l_0 360 мм

Мотор/электроника

Создаваемые помехи: EN 61000-6-3

Помехозащищенность: EN 61000-6-2

Степень защиты: IP X4D

Класс изоляции: H

Подключение к сети: 3~400 V, 50 Hz

Номинальная мощность мотора: P_2 1800 W

Частота вращения: N 2450 / 2700 / 2900 об/мин

Потребляемая мощность: P_1 1680 / 2000 / 2400 W

Ток при 3~400 V: I 3,25 / 3,63 / 4,85 A

Ток при 3~230 V: I – A

Резьбовой ввод для кабеля: PG 2x13,5

Защита мотора: Встроенная

Материалы

Корпус насоса: Серый чугун (EN-GJL-250)

Рабочее колесо: Синтетический материал (PP - 50% GF)

Вал насоса: Нержавеющая сталь (X46Cr13)

Подшипники: Металлографит

Лист данных: Wilo-TOP-SD 80/15 (3~400 V, PN 6)

Габаритный чертеж

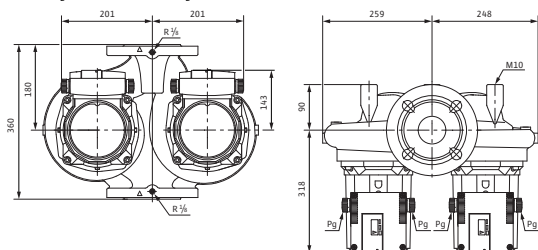

Габаритный чертеж фланца



Схема консоли



Схема подключения

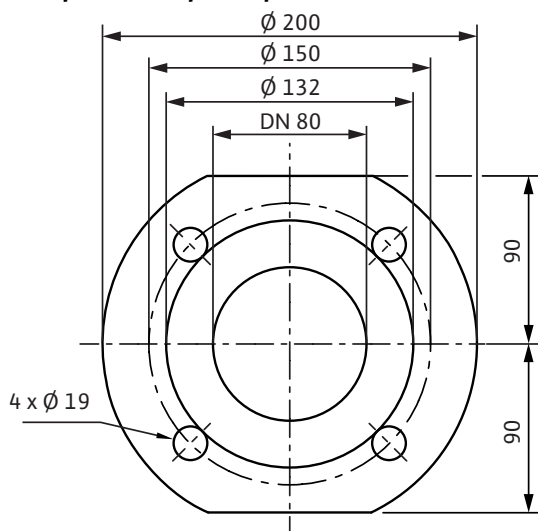

Подключение к сети 3~400 В, 50 Гц

Полная защита мотора со встроенной электронной системой размыкания в клеммной коробке для всех ступеней частоты вращения

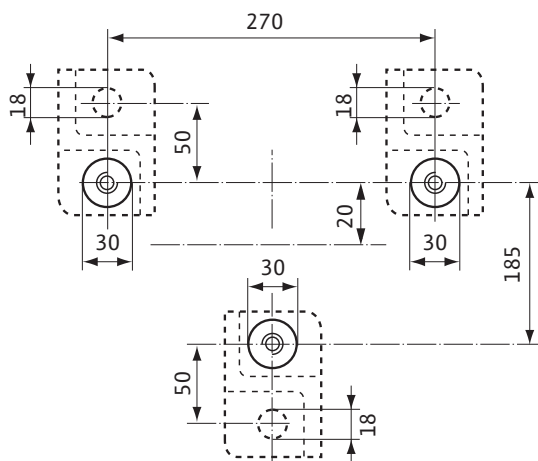
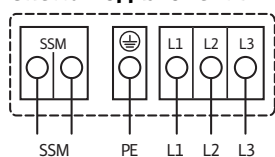
Выключение: размыкание всех фаз мотора посредством встроенной электронной системы размыкания

Сброс: требуется ручной сброс на клеммной коробке

Для сброса требуется нажать кнопку сброса на клеммной коробке (контакт по VDI 3814 для обобщенной сигнализации неисправности (SSM) 1A, 250 В ~

Минимальный подпор на всасывающем патрубке во избежание кавитации при температуре перекачиваемой воды

Минимальное давление на входе при температурах жидкости 50/95 /110/130°C 9 / 18 / 23 / 29 м

Данные для заказа

Изделие	Wilo	
Тип	TOP-SD 80/15	
Арт.-№	2080094	
Вес, прим.	<i>m</i>	83 кг

• = имеется, - = отсутствует

Лист данных: Wilo-TOP-SD 80/15 (3~400 V, PN 10)

Характеристики Трехфазный ток – работа одного насоса

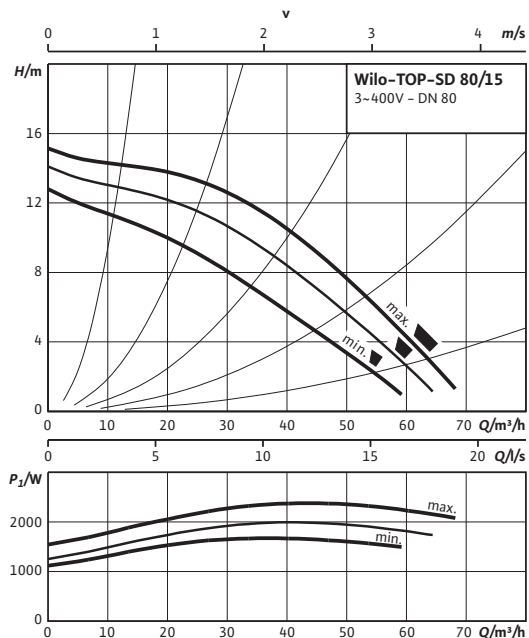

Характеристики Трехфазный ток – работа двух насосов

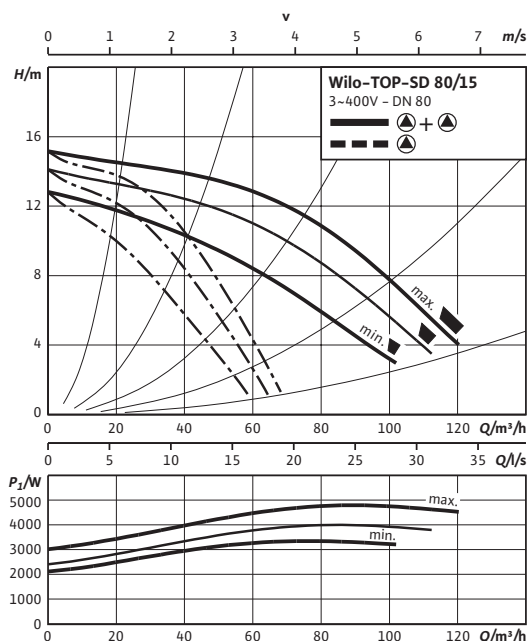

Допустимая перекачиваемая среда (другие среды по запросу)

Вода систем отопления (согласно VDI 2035)

Водогликолевая смесь (макс. 1:1; при доле гликоля более 20 % необходимо проверять рабочие характеристики)

Допустимая область применения

Диапазон температур при макс. температуре окружающей среды +40 °C: -20...+110 °C

Макс. допустимое рабочее давление: P_{max} 10 bar

Подсоединения к трубопроводу

Фланец: Фланец PN16 (согласно EN 1092-2)

Номинальный внутренний диаметр фланца: DN 80

Габаритная длина: l_0 360 мм

Мотор/электроника

Создаваемые помехи: EN 61000-6-3

Помехозащищенность: EN 61000-6-2

Степень защиты: IP X4D

Класс изоляции: H

Подключение к сети: 3~400 V, 50 Hz

Номинальная мощность мотора: P_2 1800 W

Частота вращения: N 2450 / 2700 / 2900 об/мин

Потребляемая мощность: P_1 1680 / 2000 / 2400 W

Ток при 3~400 V: I 3,25 / 3,63 / 4,85 A

Ток при 3~230 V: I – A

Резьбовой ввод для кабеля: PG 2x13,5

Защита мотора: Встроенная

Материалы

Корпус насоса: Серый чугун (EN-GJL-250)

Рабочее колесо: Синтетический материал (PP - 50% GF)

Вал насоса: Нержавеющая сталь (X46Cr13)

Подшипники: Металлографит

Лист данных: Wilo-TOP-SD 80/15 (3~400 V, PN 10)

Габаритный чертеж

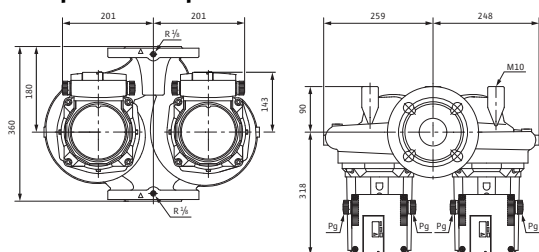

Габаритный чертеж фланца



Схема консоли



Минимальный подпор на всасывающем патрубке во избежание кавитации при температуре перекачиваемой воды

Минимальное давление на входе при температурах жидкости 50/95 /110/130°C	9 / 18 / 23 / 29 м
--	--------------------

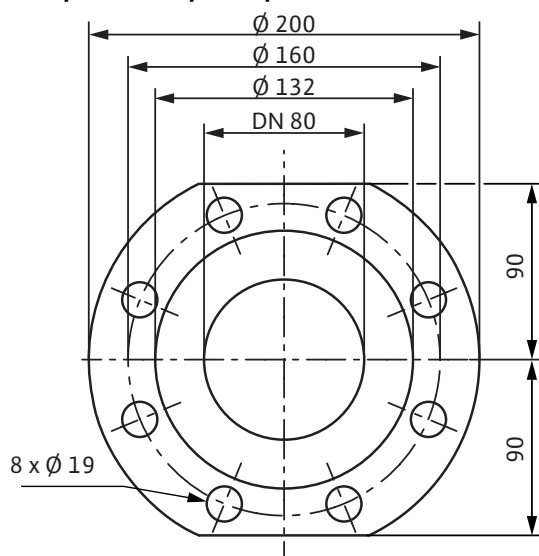
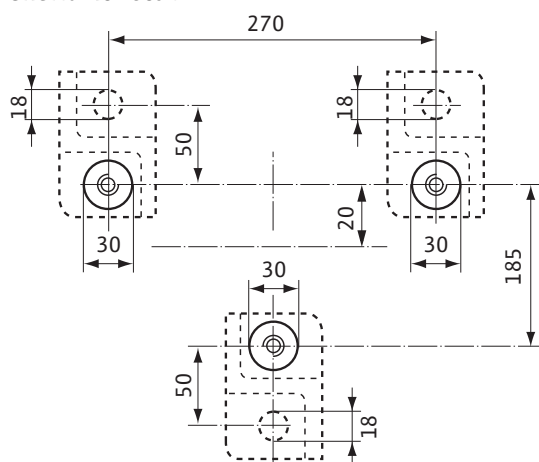
Данные для заказа

Изделие	Wilo	
Тип	TOP-SD 80/15	
Арт.-№	2080095	
Вес, прим.	<i>m</i>	83 кг

• = имеется, - = отсутствует

Лист данных: Wilo-TOР-SD 80/15 (3~400 V, PN 10)

Схема подключения

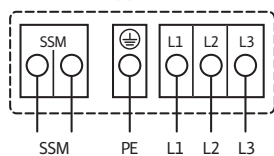

Подключение к сети 3~400 В, 50 Гц

Полная защита мотора со встроенной электронной системой размыкания в клеммной коробке для всех ступеней частоты вращения

Выключение: размыкание всех фаз мотора посредством встроенной электронной системы размыкания

Сброс: требуется ручной сброс на клеммной коробке

Допустимая нагрузка на беспотенциальный размыкающий контакт по VDI 3814 для обобщенной сигнализации неисправности (SSM) 1А, 250 В ~

Функции см. в каталоге Wilo, главе «Управление насосом Wilo-Control, рекомендации по выбору и монтажу»

Лист данных: Wilo-TOP-SD 80/20 (3~400 V, PN 6)

Характеристики Трехфазный ток – работа одного насоса

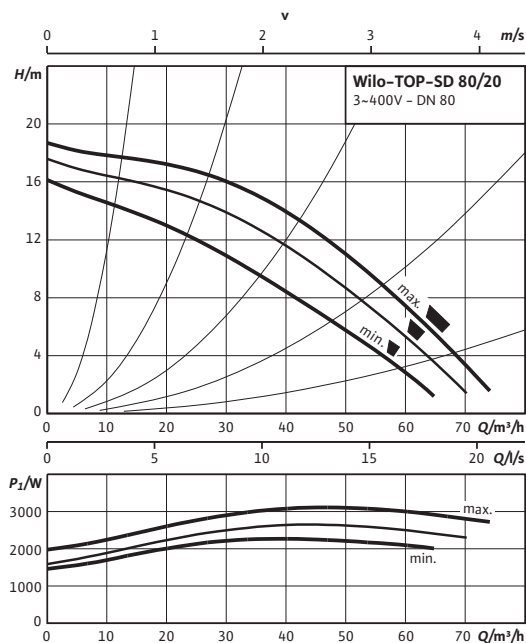

Характеристики Трехфазный ток – работа двух насосов

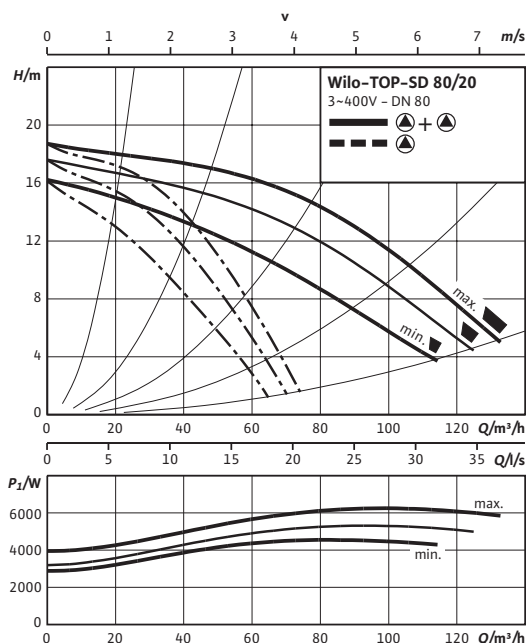

Допустимая перекачиваемая среда (другие среды по запросу)

Вода систем отопления (согласно VDI 2035)

Водоглицеролевая смесь (макс. 1:1; при доле гликоля более 20 % необходимо проверять рабочие характеристики)

Допустимая область применения

Диапазон температур при макс. температуре окружающей среды +40 °C

Макс. допустимое рабочее давление P_{max} 6 bar

Подсоединения к трубопроводу

Фланец Фланец PN 6 (рассчитан PN 16 согласно EN 1092-2)

Номинальный внутренний диаметр фланца DN 80

Габаритная длина l_0 360 мм

Мотор/электроника

Создаваемые помехи EN 61000-6-3

Помехозащищенность EN 61000-6-2

Степень защиты IP X4D

Класс изоляции H

Подключение к сети 3~400 V, 50 Hz

Номинальная мощность мотора P_2 2200 W

Частота вращения N 2500 / 2750 / 2900 об/мин

Потребляемая мощность P_1 2270 / 2650 / 3120 W

Ток при 3~400 V I 4,35 / 4,80 / 6,10 A

Ток при 3~230 V I – A

Резьбовой ввод для кабеля PG 2x13,5

Защита мотора Встроенная

Материалы

Корпус насоса Серый чугун (EN-GJL-250)

Рабочее колесо Синтетический материал (PP - 50% GF)

Вал насоса Нержавеющая сталь (X46Cr13)

Подшипники Металлографит

Лист данных: Wilo-TOP-SD 80/20 (3~400 V, PN 6)

Габаритный чертеж

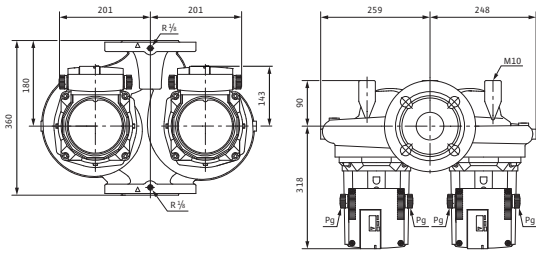

Габаритный чертеж фланца



Схема консоли



Схема подключения

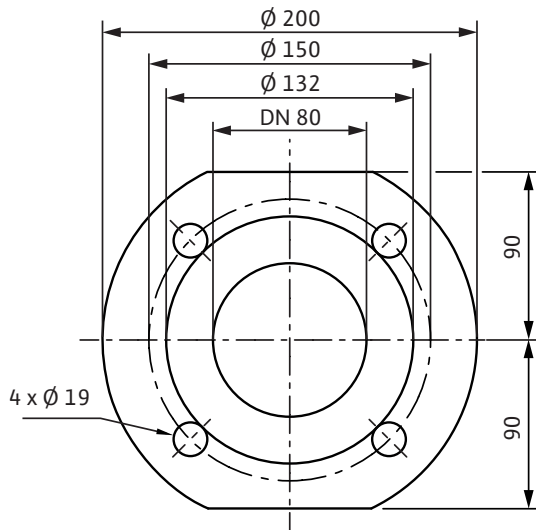

Подключение к сети 3~400 В, 50 Гц

Полная защита мотора со встроенной электронной системой размыкания в клеммной коробке для всех ступеней частоты вращения

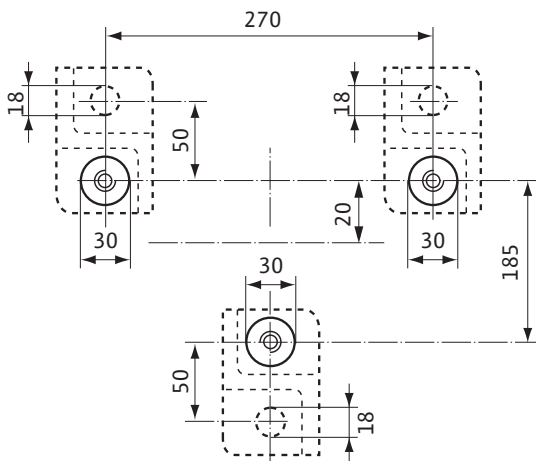
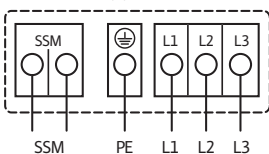
Выключение: размыкание всех фаз мотора посредством встроенной электронной системы размыкания

Сброс: требуется ручной сброс на клеммной коробке

Для сброса требуется нажать на кнопку сброса (символический контакт по VDI 3814 для обобщенной сигнализации неисправности (SSM) 1A, 250 В ~

Минимальный подпор на всасывающем патрубке во избежание кавитации при температуре перекачиваемой воды

Минимальное давление на входе при температурах жидкости 50/95 /110/130°C 9 / 18 / 23 / 29 м

Данные для заказа

Изделие	Wilo	
Тип	TOP-SD 80/20	
Арт.-№	2080096	
Вес, прим.	<i>m</i>	89 кг

• = имеется, - = отсутствует

Лист данных: Wilo-TOP-SD 80/20 (3~400 V, PN 10)

Характеристики Трехфазный ток – работа одного насоса

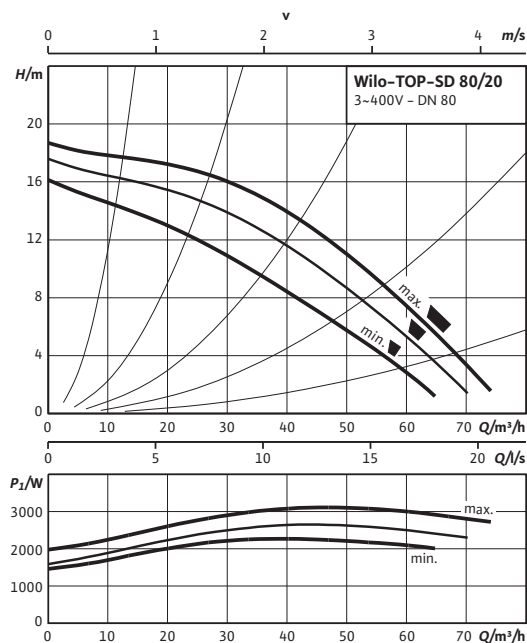

Характеристики Трехфазный ток – работа двух насосов

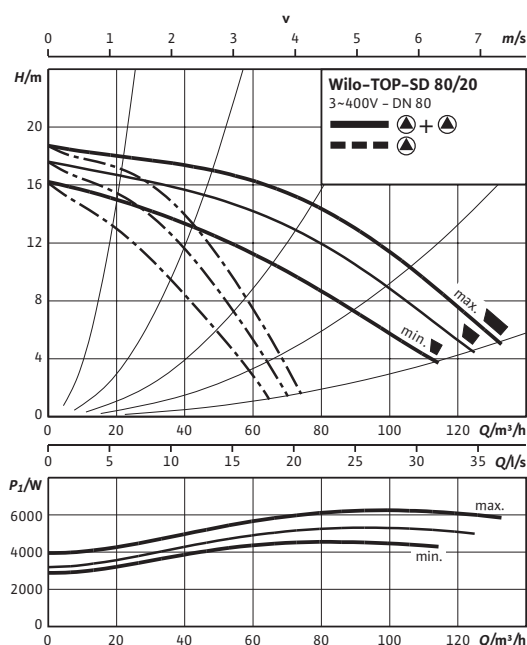

Допустимая перекачиваемая среда (другие среды по запросу)

Вода систем отопления (согласно VDI 2035)

Водогликолевая смесь (макс. 1:1; при доле гликоля более 20 % необходимо проверять рабочие характеристики)

Допустимая область применения

Диапазон температур при макс. температуре окружающей среды +40 °C

Макс. допустимое рабочее давление P_{max} 10 bar

Подсоединения к трубопроводу

Фланец Фланец PN16 (согласно EN 1092-2)

Номинальный внутренний диаметр фланца DN 80

Габаритная длина l_0 360 мм

Мотор/электроника

Создаваемые помехи EN 61000-6-3

Помехозащищенность EN 61000-6-2

Степень защиты IP X4D

Класс изоляции H

Подключение к сети 3~400 V, 50 Hz

Номинальная мощность мотора P_2 2200 W

Частота вращения N 2500 / 2750 / 2900 об/мин

Потребляемая мощность P_1 2270 / 2650 / 3120 W

Ток при 3~400 V I 4,35 / 4,80 / 6,10 A

Ток при 3~230 V I – A

Резьбовой ввод для кабеля PG 2x13,5

Защита мотора Встроенная

Материалы

Корпус насоса Серый чугун (EN-GJL-250)

Рабочее колесо Синтетический материал (PP - 50% GF)

Вал насоса Нержавеющая сталь (X46Cr13)

Подшипники Металлографит

Лист данных: Wilo-TOP-SD 80/20 (3~400 V, PN 10)

Габаритный чертеж

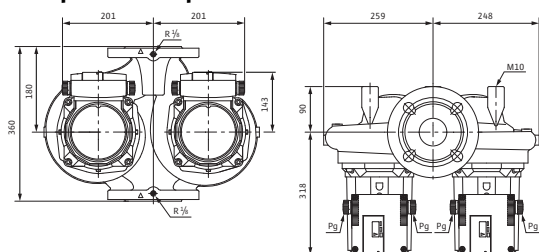

Габаритный чертеж фланца



Схема консоли



Минимальный подпор на всасывающем патрубке во избежание кавитации при температуре перекачиваемой воды

Минимальное давление на входе при температурах жидкости 50/95 /110/130°C 9 / 18 / 23 / 29 м

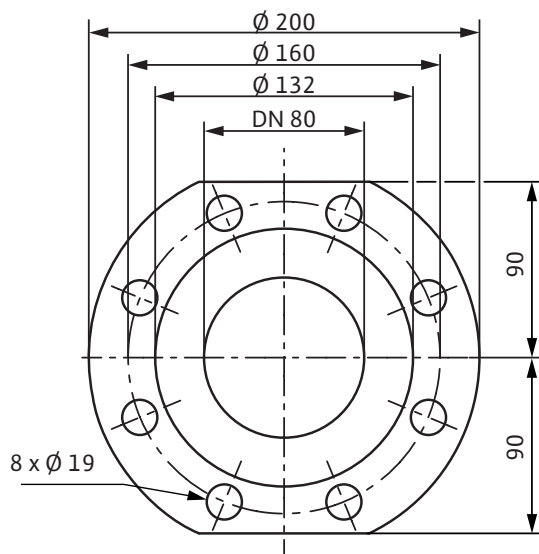
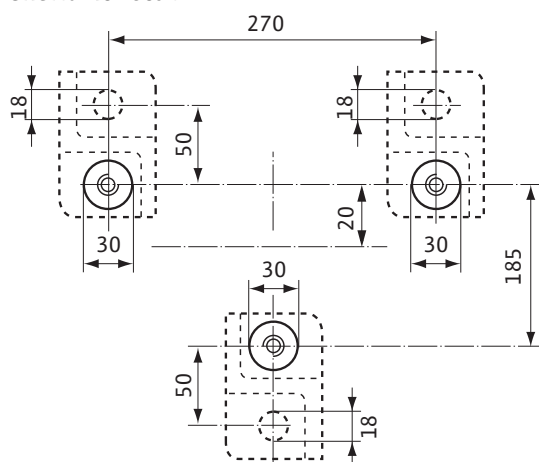
Данные для заказа

Изделие	Wilo	
Тип	TOP-SD 80/20	
Арт.-№	2080097	
Вес, прим.	<i>m</i>	89 кг

• = имеется, - = отсутствует

Лист данных: Wilo-TOP-SD 80/20 (3~400 V, PN 10)

Схема подключения

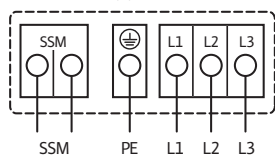

Подключение к сети 3~400 В, 50 Гц

Полная защита мотора со встроенной электронной системой размыкания в клеммной коробке для всех ступеней частоты вращения

Выключение: размыкание всех фаз мотора посредством встроенной электронной системы размыкания

Сброс: требуется ручной сброс на клеммной коробке

Допустимая нагрузка на беспотенциальный размыкающий контакт по VDI 3814 для обобщенной сигнализации неисправности (SSM) 1А, 250 В ~

Функции см. в каталоге Wilo, главе «Управление насосом Wilo-Control, рекомендации по выбору и монтажу»